

# *Kunstguss-Diele und Galerie Schloss Ricklingen Horst Marsau*

## **Gussfenster Katalog**

Hiermit präsentieren wir Ihnen den aktuellen Katalog der Kunstguss-Diele Horst Marsau.

Wir fertigen seit ca. 30 Jahren Gussfenster für die verschiedensten Baubereiche. Der Ursprung unseres Programms kommt aus Norddeutschland, wo seit mehr als 100 Jahren viele Häuser mit gusseisernen Fenstern verschiedener Formen ausgestattet waren.

Die Anwendung der Fenster erstreckt sich über  
**Neubau, Umbau, Renovierung bis zum Denkmalschutz.**

Wir können für jeden Bedarfsfall, wenn Gussfenster verlangt werden, entsprechende Modelle liefern.

Wir fertigen die Fenster fast ausnahmslos in Al-Sandguss. Dadurch beträgt das Gewicht ca. 1/3 der gusseisernen Fenster und Korrosion und Rißneigung wird verhindert.

In den mehr als 30 Jahren haben wir viele Modelle nach Kundenwünschen neu entworfen und gegossen.

**Das Lieferprogramm wird ständig erweitert.**

Unser Kundenkreis umfasst  
**Architekten, Bauherren und Denkmalspfleger.**

Gegen Mehrpreis bauen wir auch **Lüftungsflügel** in die Fenster ein.

Die Fenster sind, wenn nicht anders bestellt, mit einem Spezialhaftgrundanstrich versehen. Darauf dürfen nur handelsübliche Einkomponenten-Kunstharzlacke aufgetragen werden.

Wir liefern die Fenster auch einbaufertig, d.h.

- **pulverbeschichtet** nach RAL-Farbtönen
- **fertig verglast:**
  - a) Einfachglas - Float oder Ornament (4 mm)
  - b) Restaurationsglas (3-4 mm)
  - c) gewölbtes Glas (4 mm)
  - d) Wärmeschutz-Isolierglas 4-6-4 (14 mm), auch als Restaurations- oder gewölbtes Glas

**Gussfenster sind wartungsfrei**, wenn pulverbeschichtet.

Wir freuen uns, wenn Ihnen unser Lieferprogramm gefällt, und Sie uns Anfragen oder Aufträge zusenden würden.



*Kunstguss-Diele und Galerie Schloss Ricklingen  
Horst Marsau*

Im Dorfe 4 • 30826 Garbsen  
Tel.: +49 5031-75243 • Fax.: +49 5031-74825

info@kunstguss-diele.de  
<http://www.kunstguss-diele.de>



# Inhalt

	Seite
Inhalt	2
Erläuterungen zum Katalog	3
Einbauhinweis	3
Übersicht der Lieferoptionen	5
Informationen zu unseren Lüftungsfügel	6
Rundbogenfenster	Abschnitt I
Flachbogenfenster	Abschnitt II
Rechteckfenster	Abschnitt III
Halbrundfenster	Abschnitt IV
Rundfenster	Abschnitt V
Anhang	

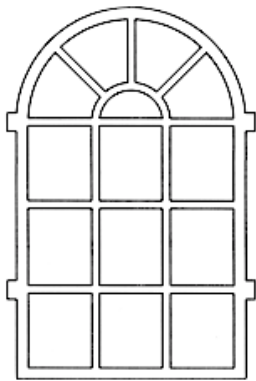

*Rundbogenfenster*

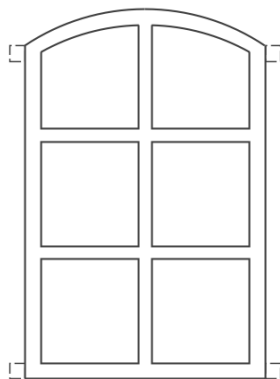

*Flachbogenfenster*

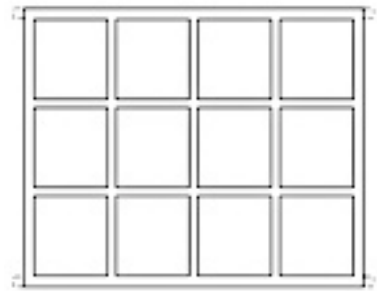

*Rechteckfenster*

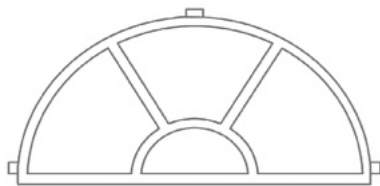

*Halbrundfenster*

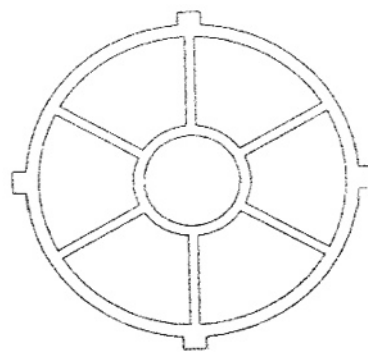

*Rundfenster*



# Erläuterungen zum Katalog

Damit Sie sich in unserem neuen Katalog möglichst schnell zurecht finden, haben wir auf dieser Seite die wichtigsten Informationen für Sie zusammengetragen.

## Inhaltsverzeichnis

Im Inhaltsverzeichnis finden Sie alle verschiedenen Bauart-Typen unserer Gussfenster. So finden sich alle Rundbogenfenster im Abschnitt römisch I. Flachbogenfenster schließen im Abschnitt römisch II daran an, gefolgt von den Rechteck-, Halbrund- und den Rundfenstern. Im Anhang finden Sie zusätzlich ein Preisliste.

## Typ

Die Abkürzung „EG“ bedeutet, dass der jeweilige Fenstertyp nur mit Einfach-Glas verglast werden kann. Die Abkürzung „ISO“ steht für Fenster, die sowohl mit Isolierglas, als auch mit Einfach-Glas verglast werden können.

## Beispiel

Typ	Höhe A in mm	Höhe C in mm	Breite B in mm	Gewicht in kg	Pulverbe- schichtet	Normal- glas	Isolier- glas	Lüftung- flügel
ltzehoe EG	810	715	450	2,0	lieferbar	lieferbar	-	lieferbar

## Maße und Gewichte

Zu jedem Fenster finden Sie ausführliche Angaben in einer übersichtlichen Tabelle. Eine solche Tabelle sehen Sie nachstehend als Beispiel:

Das Maß A gibt die Gesamthöhe, Maß C die Höhe bis zum Bogen und Maß B die Breite des Fensters an. In der Spalte „Gewicht“ finden sie das etwaige Gewicht des Fensters ohne Verglasung.

Bitte beachten Sie, dass die angegebenen Größen und Gewichte geringfügig abweichen können.

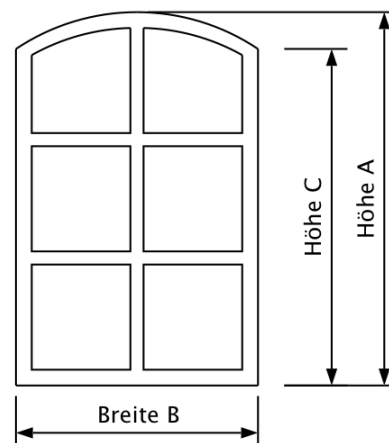

## Einbauhinweis

Es ist unbedingt darauf zu achten, dass zwischen dem Gussfenster und dem Mauerwerk eine thermische Trennung erfolgt! Bei Fragen hierzu sprechen sie uns bitte an.



# Unsere Lieferoptionen

Unsere Fenster werden vor der Auslieferung mit einem Spezialhaftgrundanstrich versehen. Einkomponenten-Kunstharzlacke können zur Lackierung verwendet werden. Zusätzlich bieten wir die folgenden Lieferoptionen:

Wenn gewünscht, liefern wir Ihnen die Fenster pulverbeschichtet nach RAL-Farbtönen.  
Pulverbeschichtete Gussfenster sind **wartungsfrei**.



Alle Fenster können Sie von uns auch bereits mit **Einfachverglasung**, mit einer Dicke von 4 mm bestellen. Neben **Floatglas** (4 mm) bieten wir auch **Ornament-** (4 mm), **Restaurations-** (3-4 mm) und **gewölbtes Glas** an (4 mm).

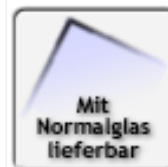

Viele Fenster aus unserem Angebot können Sie mit **Isolierglas** 4-6-4 mit einer Dicke von 14 mm bestellen. Bitte beachten Sie, dass diese Fenster schwerer sind, als Fenster für Normalglas. Auch hier sind Ausführungen mit **Restaurations-** und **gewölbtem Glas** möglich. Alle Isolierglas-Fenster eignen sich auch für Einfach-Glas.



Viele Fenster können mit einem Lüftungsflügel ausgerüstet werden. Lüftungsflügel können mit einem, von uns entwickelten Feststeller, in geöffneter Position arretiert werden.



Lüftungsflügel für Rundbogen, Flachbogen und Rechteckfenster

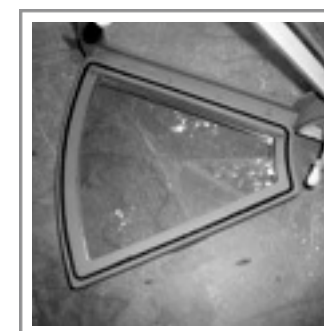

Lüftungsflügel für Halbrundfenster



# Isolierverglasung

Es gibt zwei Möglichkeiten der ISO-Verglasung:

A) Gussfenster mit Isolierglas 4-6-4 (14 mm)



B) Gussfenster mit Einfachverglasung (4 mm), außen.

Holzfenster mit Isolierverglasung 4-8-4 (1 Scheibe, 16 mm), innen.

1 Bauteil (Kastenbauweise)

Dieses ist bauphysikalisch der optimale Wärmeschutz.



# Profile

Hier sehen Sie zwei Beispiele für Fensterprofile.

Das erste Beispiel zeigt das Profil eines isolierverglasten Fensters. Das zweite Beispiel zeigt das Profil eines Fensters mit Einfach-Glas.

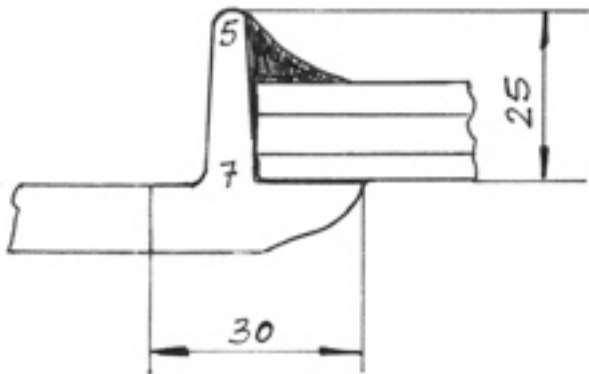

Fensterrahmen

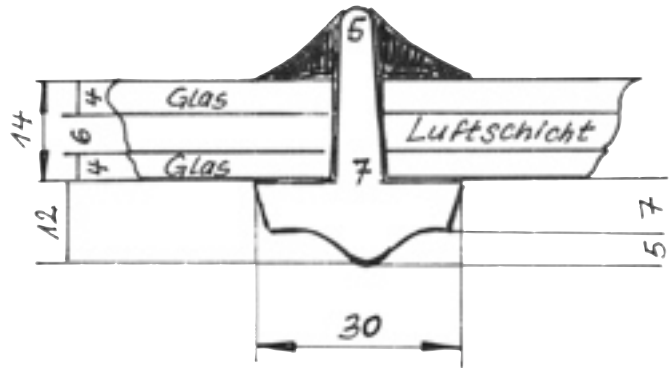

Innensteg

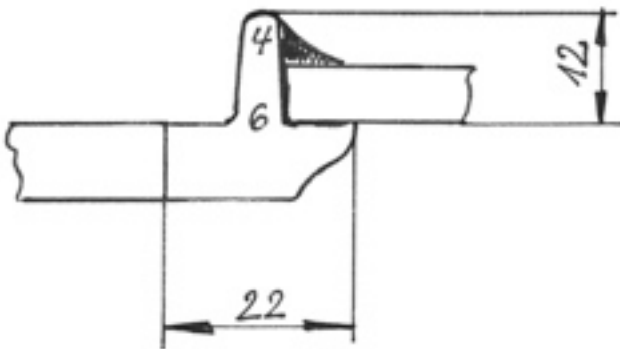

Fensterrahmen

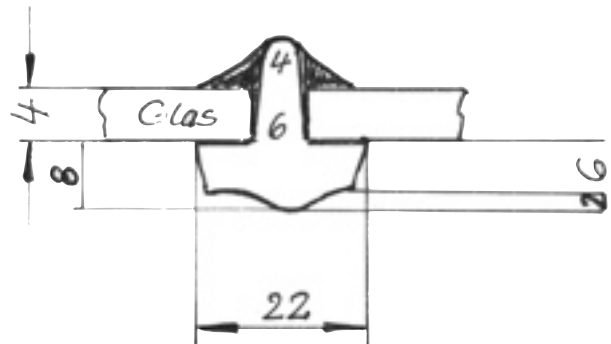

Innensteg



*Kunstguss-Diele und Galerie Schloss Ricklingen*  
*Horst Marsau*

**Abschnitt I**

**Rundbogenfenster**

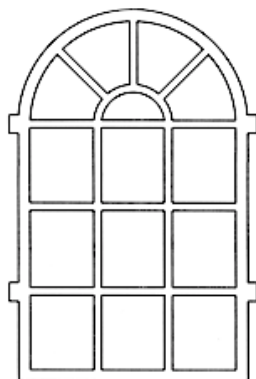

Ihr Lieferant für  
Gussfenster

Gussfenster sind,  
wenn  
pulverbeschichtet,  
**wartungsfrei.**



*Kunstguss-Diele und Galerie Schloss Ricklingen*  
*Horst Marsau*

Im Dorfe 4 • 30826 Garbsen  
Tel.: +49 5031-75243 • Fax.: +49 5031-74825

info@kunstguss-diele.de  
<http://www.kunstguss-diele.de>

### Hinweis

Das Rundbogenfenster des Typs *Hollingstedt I* umfasst 6 Felder (2 in der Höhe, 3 in der Breite).  
Der Typ *Hollingstedt II* umfasst 9 Felder (3 x 3).

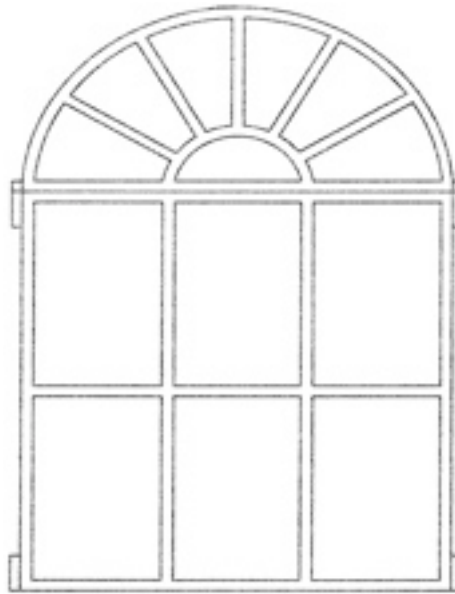

Typ	Höhe A in mm	Höhe C in mm	Breite B in mm	Gewicht in kg	Pulverbe- schichtet	Normal- glas	Isolier- glas	Lüftung- flügel
<b>Hollingstedt I EG</b>	1.645	1.125	1.055	12,0	lieferbar	lieferbar	-	lieferbar
<b>Hollingstedt II EG</b>	2.170	1.650	1.055	16,0	lieferbar	lieferbar	-	lieferbar

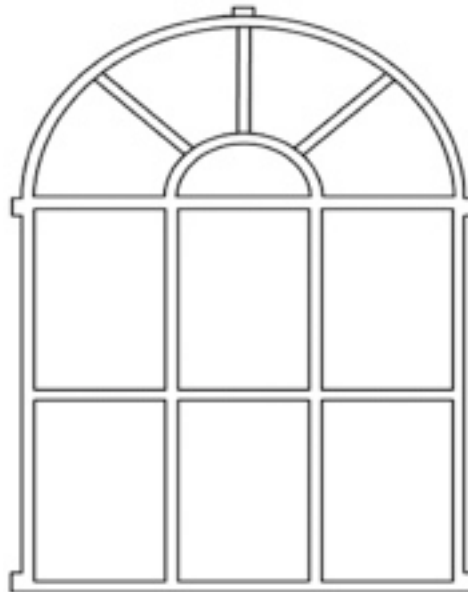

Typ	Höhe A in mm	Höhe C in mm	Breite B in mm	Gewicht in kg	Pulverbe- schichtet	Normal- glas	Isolier- glas	Lüftung- flügel
<b>Sierksdorf EG</b>	1.300	800	1.000	6,0	lieferbar	lieferbar	-	lieferbar



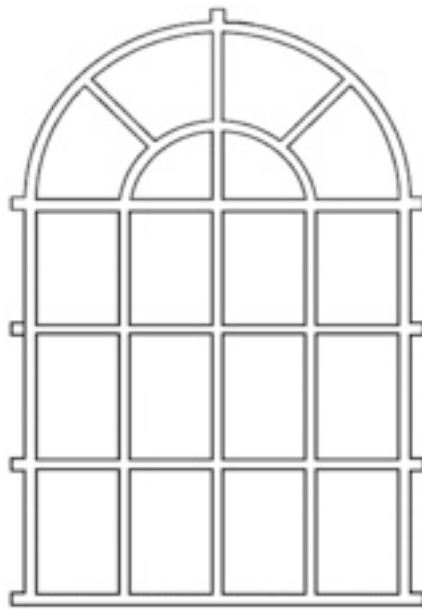

Typ	Höhe A in mm	Höhe C in mm	Breite B in mm	Gewicht in kg	Pulverbe- schichtet	Normal- glas	Isolier- glas	Lüftungs- flügel
<b>Bad Bramstedt EG</b>	1.230	-	850	14,0	lieferbar	lieferbar	-	lieferbar

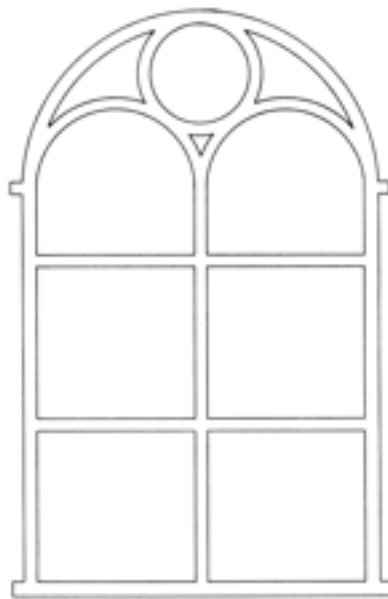

Typ	Höhe A in mm	Höhe C in mm	Breite B in mm	Gewicht in kg	Pulverbe- schichtet	Normal- glas	Isolier- glas	Lüftungs- flügel
<b>Brunsbüttel EG</b>	985	-	595	3,9	lieferbar	lieferbar	-	lieferbar
<b>Brunsbüttel ISO</b>	985	-	595	7,0	lieferbar	lieferbar	lieferbar	lieferbar





Typ	Höhe A in mm	Höhe C in mm	Breite B in mm	Gewicht in kg	Pulverbe- schichtet	Normal- glas	Isolier- glas	Lüftung- flügel
<b>Flensburg EG</b>	1.000	-	610	4,5	lieferbar	lieferbar	-	lieferbar
<b>Malente EG</b>	1.190	-	730	7,0	lieferbar	lieferbar	-	lieferbar
<b>Malente ISO</b>	1.180	-	720	8,5	lieferbar	lieferbar	lieferbar	lieferbar

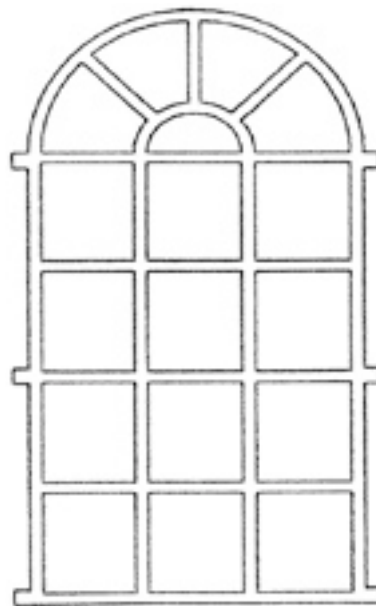

Typ	Höhe A in mm	Höhe C in mm	Breite B in mm	Gewicht in kg	Pulverbe- schichtet	Normal- glas	Isolier- glas	Lüftung- flügel
<b>Albersdorf EG</b>	1.400	-	700	7,5	lieferbar	lieferbar	-	lieferbar



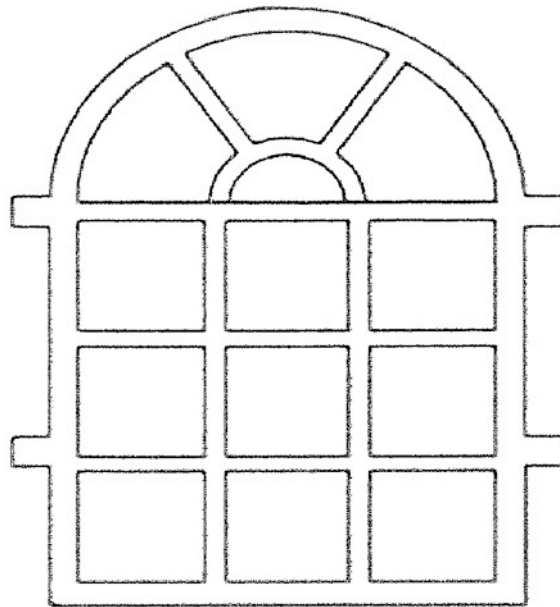

### Hinweis

Das Rundbogenfenster des Typs *Molfsee* kann mit einem Lüftungsflügel geliefert werden, der sich über zwei Felder erstreckt.

Typ	Höhe A in mm	Höhe C in mm	Breite B in mm	Gewicht in kg	Pulverbeschichtet	Normalglas	Isolierglas	Lüftungsflügel
<b>Glücksburg EG</b>	635	-	425	2,0	lieferbar	lieferbar	-	-
<b>Scharbeutz EG</b>	1.290	-	850	5,5	lieferbar	lieferbar	-	lieferbar
<b>Molfsee EG</b>	800	-	600	6,2	lieferbar	lieferbar	lieferbar	lieferbar

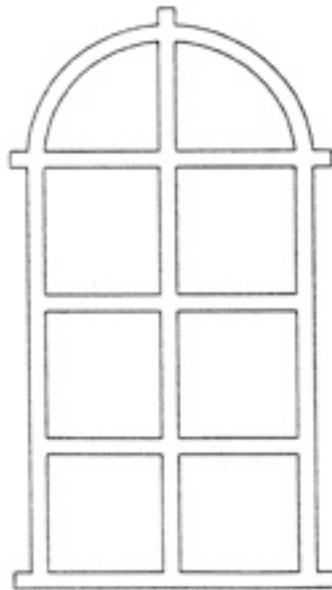

Typ	Höhe A in mm	Höhe C in mm	Breite B in mm	Gewicht in kg	Pulverbeschichtet	Normalglas	Isolierglas	Lüftungsflügel
<b>Mönkeberg EG</b>	1.040	-	495	2,5	lieferbar	lieferbar	-	lieferbar



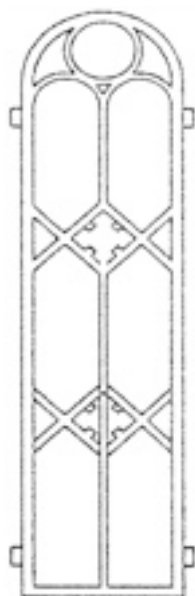

Typ	Höhe A in mm	Höhe C in mm	Breite B in mm	Gewicht in kg	Pulverbe- schichtet	Normal- glas	Isolier- glas	Lüftungs- flügel
<b>Lübeck EG</b>	1.800	-	440	6,0	lieferbar	lieferbar	-	-

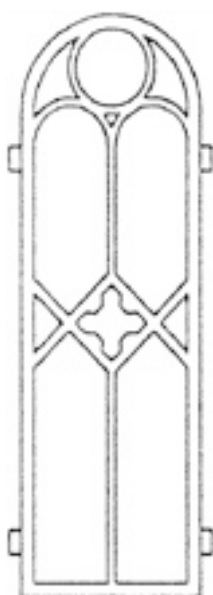

Typ	Höhe A in mm	Höhe C in mm	Breite B in mm	Gewicht in kg	Pulverbe- schichtet	Normal- glas	Isolier- glas	Lüftungs- flügel
<b>Nortorf EG</b>	1.210	-	435	5,0	lieferbar	lieferbar	-	-



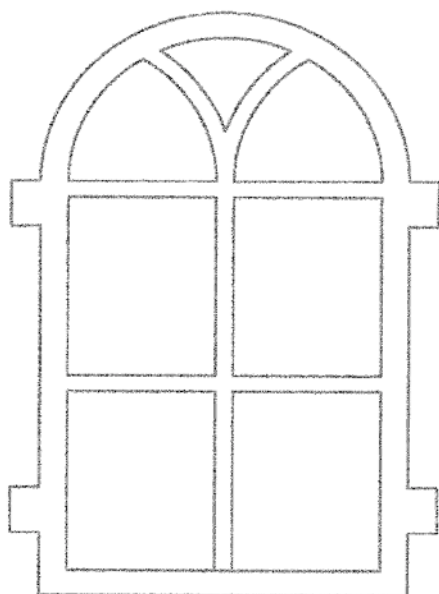

### Hinweis

Das Rundbogenfenster des Typs *Schönberg* wird in der Ausführung ‚Isolierglas‘ mit einer Einzelscheibe verglast, die sich über alle vier Felder erstreckt.

Typ	Höhe A in mm	Höhe C in mm	Breite B in mm	Gewicht in kg	Pulverbe- schichtet	Normal- glas	Isolier- glas	Lüftungs- flügel
<b>Schönberg EG</b>	495	-	270	0,8	lieferbar	lieferbar	-	-
<b>Schönberg ISO</b>	495	-	270	1,2	lieferbar	lieferbar	lieferbar	-
<b>Rendsburg EG</b>	560	-	320	1,0	lieferbar	lieferbar	-	-
<b>Laboe EG</b>	665	-	405	1,35	lieferbar	lieferbar	-	lieferbar
<b>Laboe ISO</b>	670	-	410	3,0	lieferbar	lieferbar	lieferbar	lieferbar
<b>Neumünster EG</b>	715	-	430	2,4	lieferbar	lieferbar	-	lieferbar
<b>Neumünster ISO</b>	715	-	430	3,5	lieferbar	lieferbar	lieferbar	lieferbar
<b>Lunden EG</b>	775	-	495	2,8	lieferbar	lieferbar	-	lieferbar
<b>Lunden ISO</b>	765	-	485	4,8	lieferbar	lieferbar	lieferbar	lieferbar
<b>Simonsberg EG</b>	880	-	510	2,5	lieferbar	lieferbar	-	lieferbar
<b>Simonsberg ISO</b>	875	-	505	5,0	lieferbar	lieferbar	lieferbar	lieferbar
<b>Sterup ISO</b>	885	-	585	5,5	lieferbar	lieferbar	lieferbar	lieferbar





Typ	Höhe A in mm	Höhe C in mm	Breite B in mm	Gewicht in kg	Pulverbe- schichtet	Normal- glas	Isolier- glas	Lüftungs- flügel
<b>Bad Schwartau EG</b>	1.155	-	570	4,2	lieferbar	lieferbar	-	lieferbar
<b>Ladelund ISO</b>	850	625	450	6,5	lieferbar	lieferbar	lieferbar	lieferbar

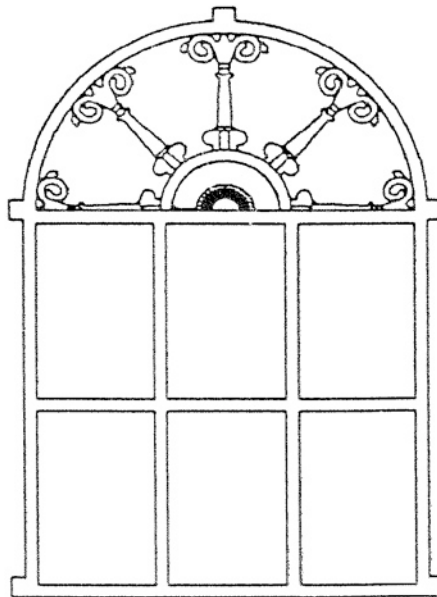

Typ	Höhe A in mm	Höhe C in mm	Breite B in mm	Gewicht in kg	Pulverbe- schichtet	Normal- glas	Isolier- glas	Lüftungs- flügel
<b>Mölln EG</b>	1.010	-	660	6,5	lieferbar	lieferbar	-	lieferbar



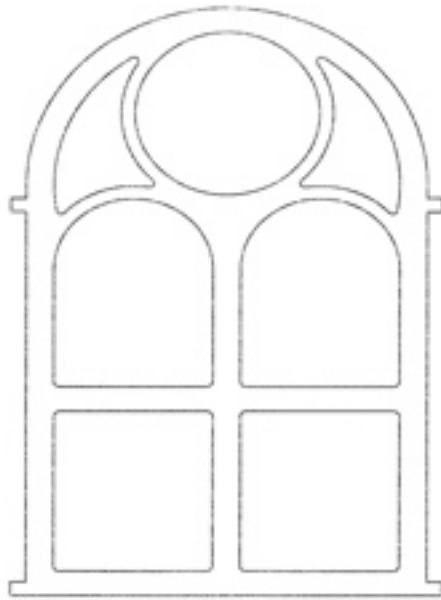

Typ	Höhe A in mm	Höhe C in mm	Breite B in mm	Gewicht in kg	Pulverbe- schichtet	Normal- glas	Isolier- glas	Lüftung- flügel
<b>Pahlen EG</b>	725	-	435	3,0	lieferbar	lieferbar	-	lieferbar

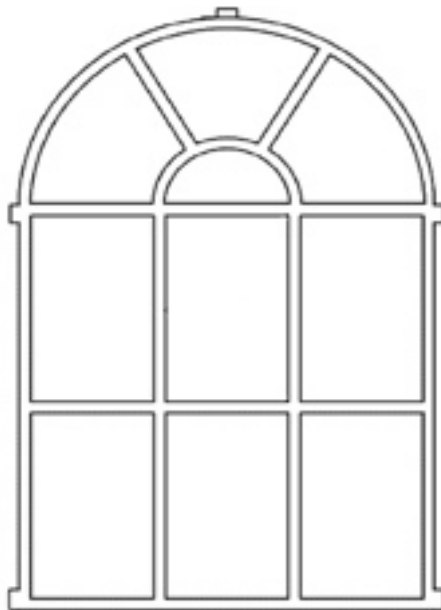

Typ	Höhe A in mm	Höhe C in mm	Breite B in mm	Gewicht in kg	Pulverbe- schichtet	Normal- glas	Isolier- glas	Lüftung- flügel
<b>Tornesch ISO</b>	965	-	570	8,0	lieferbar	lieferbar	lieferbar	lieferbar



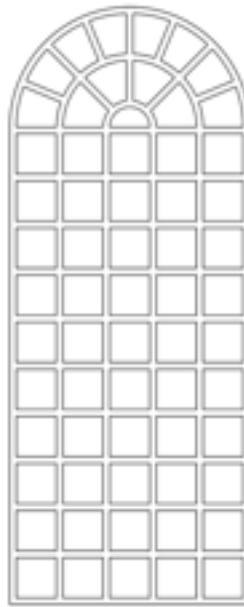

Typ	Höhe A in mm	Höhe C in mm	Breite B in mm	Gewicht in kg	Pulverbe- schichtet	Normal- glas	Isolier- glas	Lüftung- flügel
<b>Kirchenfenster ISO</b>	3.640	-	1.465	97,0	lieferbar	lieferbar	lieferbar	-

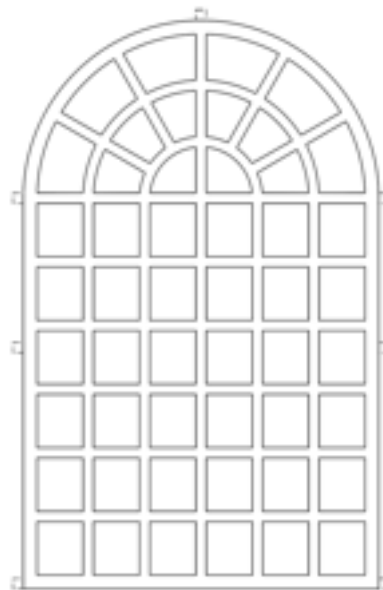

Typ	Höhe A in mm	Höhe C in mm	Breite B in mm	Gewicht in kg	Pulverbe- schichtet	Normal- glas	Isolier- glas	Lüftung- flügel
<b>Remscheid EG</b>	1.655	-	1.035	21,0	lieferbar	lieferbar	-	-



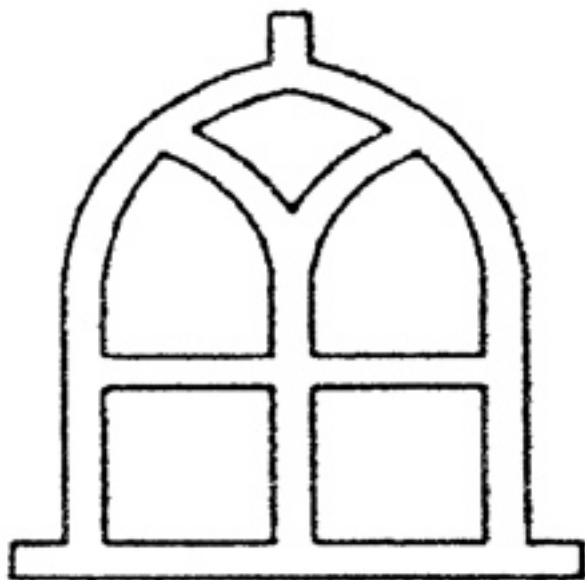

Typ	Höhe A in mm	Höhe C in mm	Breite B in mm	Gewicht in kg	Pulverbe- schichtet	Normal- glas	Isolier- glas	Lüftung- flügel
<b>Keitum ISO</b>	300	-	215	0,5	lieferbar	lieferbar	lieferbar	-



*Kunstguss-Diele und Galerie Schloss Ricklingen*  
*Horst Marsau*

**Abschnitt II**

**Flachbogenfenster**

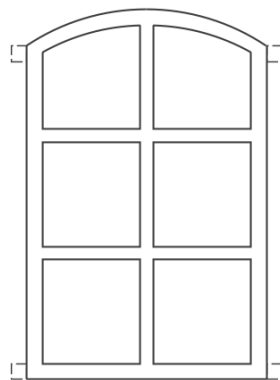

Ihr Lieferant für  
Gussfenster

Gussfenster sind,  
wenn  
pulverbeschichtet,  
**wartungsfrei.**



*Kunstguss-Diele und Galerie Schloss Ricklingen*  
*Horst Marsau*

Im Dorfe 4 • 30826 Garbsen  
Tel.: +49 5031-75243 • Fax.: +49 5031-74825

info@kunstguss-diele.de  
<http://www.kunstguss-diele.de>

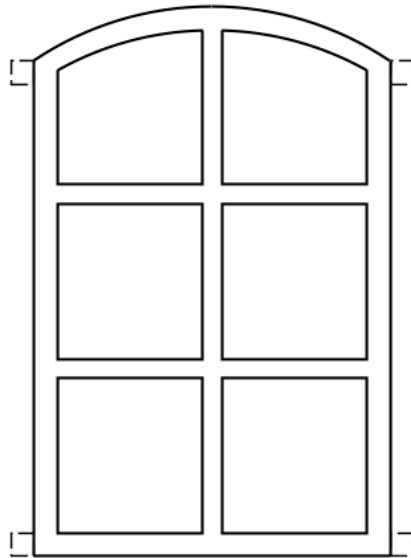

Typ	Höhe A in mm	Höhe C in mm	Breite B in mm	Gewicht in kg	End- lackiert	Normal- glas	Isolier- glas	Lüftungs- flügel
<b>Schlei EG</b>	710	675	565	2,2	lieferbar	lieferbar	-	lieferbar
<b>Bordesholm EG</b>	845	800	565	3,0	lieferbar	lieferbar	-	lieferbar
<b>Satrup EG</b>	960	910	725	3,8	lieferbar	lieferbar	-	lieferbar
<b>Tiebensee EG</b>	710	640	460	3,5	lieferbar	lieferbar	-	lieferbar

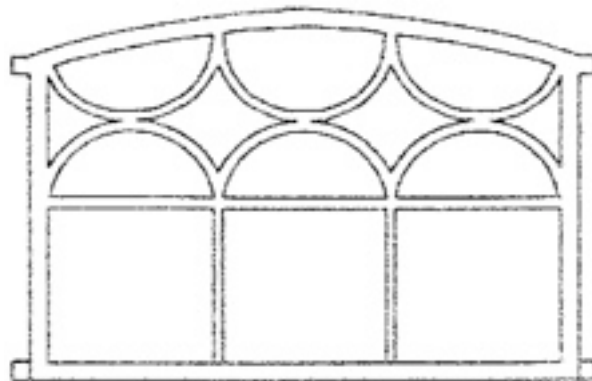

Typ	Höhe A in mm	Höhe C in mm	Breite B in mm	Gewicht in kg	Pulverbe- schichtet	Normal- glas	Isolier- glas	Lüftungs- flügel
<b>Meldorf EG</b>	660	560	915	6,0	lieferbar	lieferbar	-	-



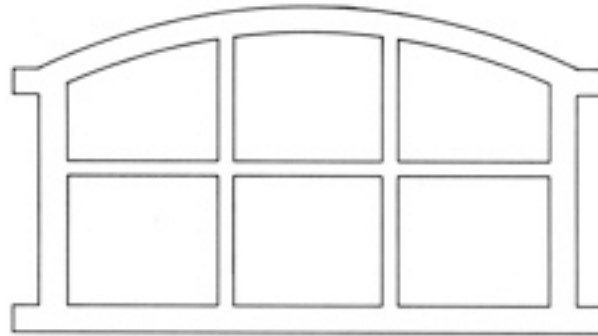

Typ	Höhe A in mm	Höhe C in mm	Breite B in mm	Gewicht in kg	Pulverbe- schichtet	Normal- glas	Isolier- glas	Lüftung- flügel
<b>Kappeln EG</b>	340	310	495	1,25	lieferbar	lieferbar	-	lieferbar
<b>Hohwacht EG</b>	420	350	695	1,8	lieferbar	lieferbar	-	lieferbar
<b>Bredstedt EG</b>	420	370	555	1,3	lieferbar	lieferbar	-	lieferbar
<b>Grömitz EG</b>	440	370	705	3,3	lieferbar	lieferbar	-	lieferbar
<b>Moorriem EG</b>	470	420	600	2,0	lieferbar	lieferbar	-	lieferbar
<b>Rantum EG</b>	565	500	845	4,5	lieferbar	lieferbar	-	lieferbar



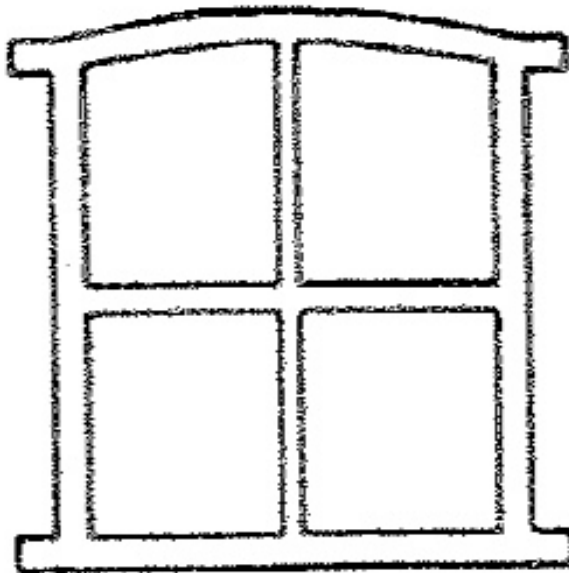

Typ	Höhe A in mm	Höhe C in mm	Breite B in mm	Gewicht in kg	Pulverbe- schichtet	Normal- glas	Isolier- glas	Lüftungs- flügel
<b>Haffkrug EG</b>	495	-	415	1,3	lieferbar	lieferbar	-	-
<b>Rantzau ISO</b>	625	600	515	3,8	lieferbar	lieferbar	lieferbar	-

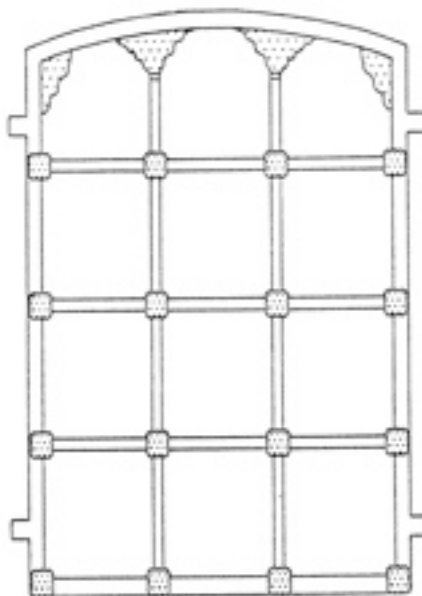

Typ	Höhe A in mm	Höhe C in mm	Breite B in mm	Gewicht in kg	Pulverbe- schichtet	Normal- glas	Isolier- glas	Lüftungs- flügel
<b>Eutin EG</b>	1.150	810	860	7,0	lieferbar	lieferbar	-	lieferbar



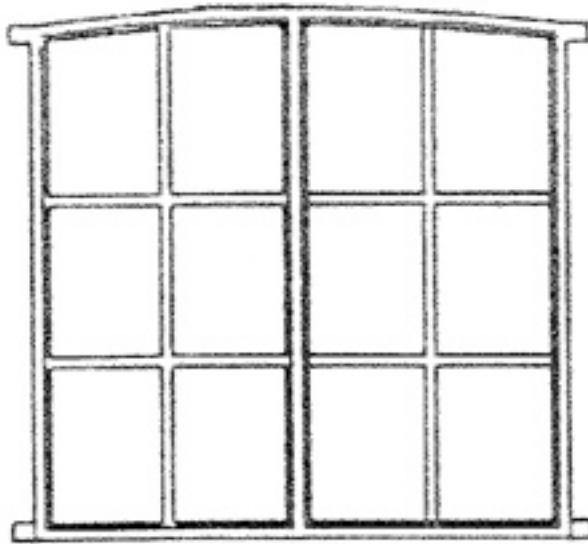

Typ	Höhe A in mm	Höhe C in mm	Breite B in mm	Gewicht in kg	Pulverbeschichtet	Normalglas	Isolierglas	Lüftungsflügel
<b>Dagebüll EG</b>	1.000	-	940	5,0	lieferbar	lieferbar	-	lieferbar

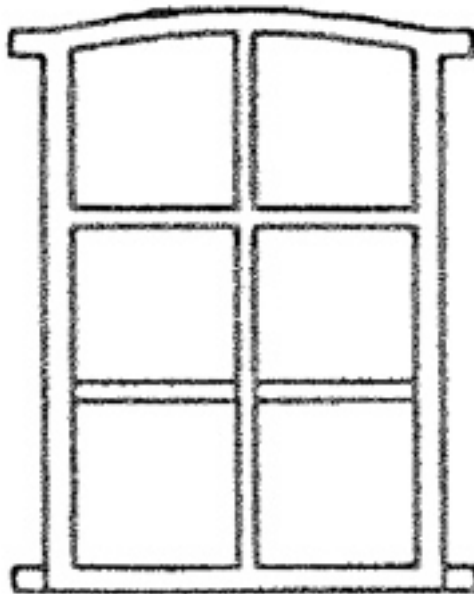

Typ	Höhe A in mm	Höhe C in mm	Breite B in mm	Gewicht in kg	Pulverbeschichtet	Normalglas	Isolierglas	Lüftungsflügel
<b>Tinum EG</b>	708	-	380	1,4	lieferbar	lieferbar	-	-
<b>Tating EG</b>	770	-	475	1,7	lieferbar	lieferbar	-	-



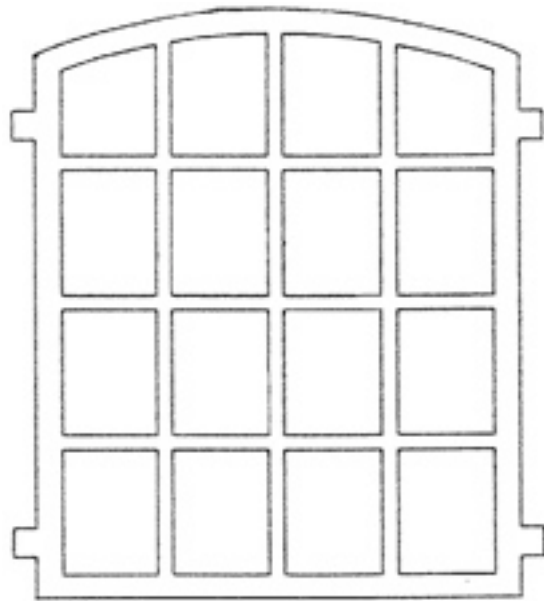

Typ	Höhe A in mm	Höhe C in mm	Breite B in mm	Gewicht in kg	Pulverbe- schichtet	Normal- glas	Isolier- glas	Lüftung- flügel
<b>Elmshorn EG</b>	995	920	750	6,0	lieferbar	lieferbar	-	lieferbar

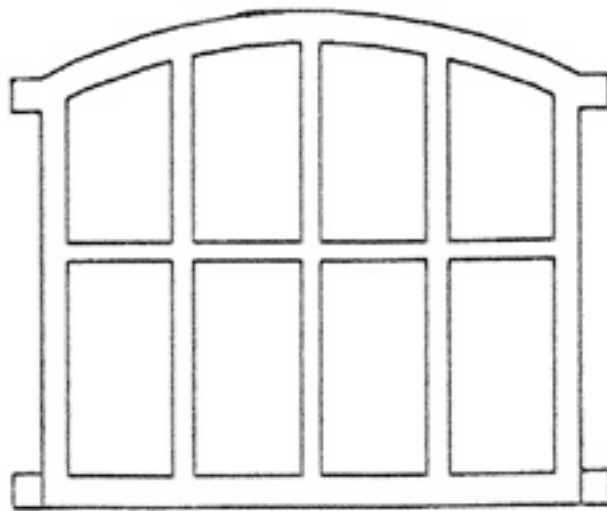

Typ	Höhe A in mm	Höhe C in mm	Breite B in mm	Gewicht in kg	Pulverbe- schichtet	Normal- glas	Isolier- glas	Lüftung- flügel
<b>Norby EG</b>	500	450	670	2,5	lieferbar	lieferbar	-	lieferbar



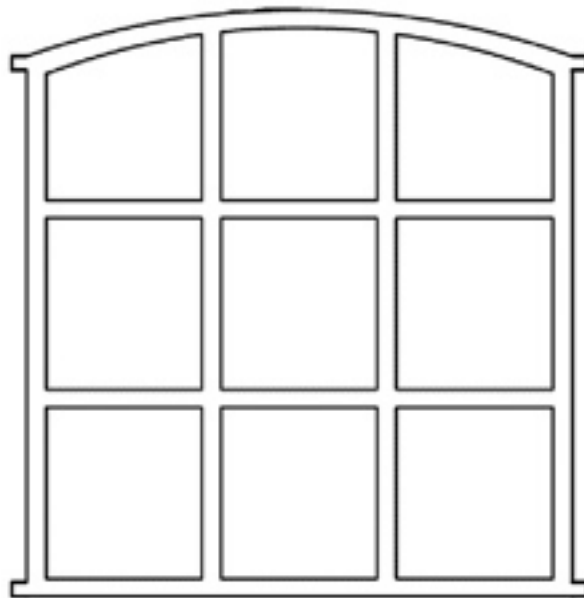

Typ	Höhe A in mm	Höhe C in mm	Breite B in mm	Gewicht in kg	Pulverbe- schichtet	Normal- glas	Isolier- glas	Lüftung- flügel
<b>Wesselburen EG</b>	825	760	710	3,5	lieferbar	lieferbar	-	lieferbar
<b>Kleihörn EG</b>	855	820	720	3,9	lieferbar	lieferbar	-	lieferbar
<b>Tellingstedt EG</b>	980	825	725	4,0	lieferbar	lieferbar	-	lieferbar

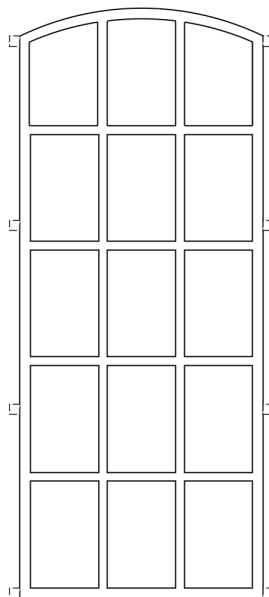

#### Hinweis

Das Flachbogenfenster des Typs *Langeoog* kann mit einem Lüftungsfügel geliefert werden, der sich über vier Felder erstreckt.

Typ	Höhe A in mm	Höhe C in mm	Breite B in mm	Gewicht in kg	Pulverbe- schichtet	Normal- glas	Isolier- glas	Lüftung- flügel
<b>Langeoog EG</b>	1.700	1.620	700	9,5	lieferbar	lieferbar	-	lieferbar



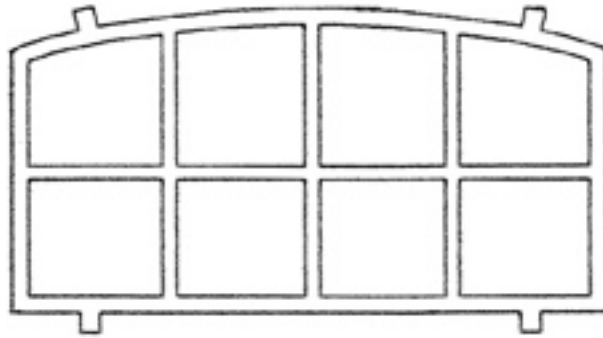

Typ	Höhe A in mm	Höhe C in mm	Breite B in mm	Gewicht in kg	Pulverbe- schichtet	Normal- glas	Isolier- glas	Lüftung- flügel
<b>Sörup EG</b>	555	480	1.000	3,3	lieferbar	lieferbar	-	lieferbar

#### Hinweis

Das Flachbogenfenster des Typs *Breklum* umfasst 9 Felder (3 x 3).

Das Flachbogenfenster des Typs *Lendernhude* umfasst 12 Felder (4 x 3).

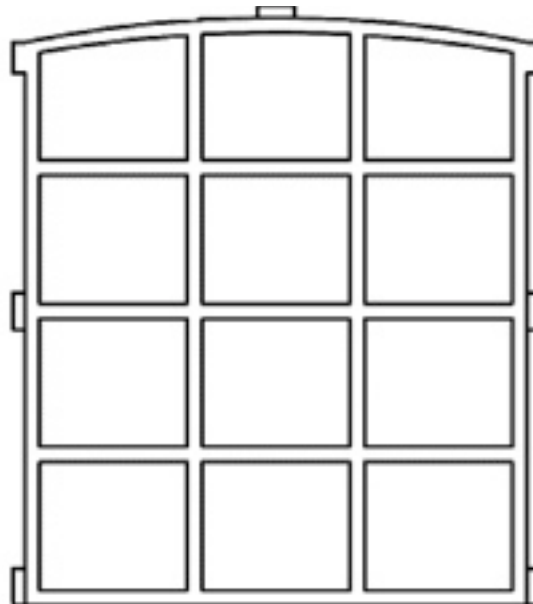

Typ	Höhe A in mm	Höhe C in mm	Breite B in mm	Gewicht in kg	Pulverbe- schichtet	Normal- glas	Isolier- glas	Lüftung- flügel
<b>Breiholz EG</b>	1.000	910	820	8,0	lieferbar	lieferbar	-	lieferbar
<b>Klanxbüll EG</b>	1.220	1.130	1.000	9,0	lieferbar	lieferbar	-	lieferbar
<b>Lendernhude EG</b>	1.240	1.180	735	8,0	lieferbar	lieferbar	-	lieferbar
<b>Breklum EG</b>	935	880	735	6,0	lieferbar	lieferbar	-	lieferbar



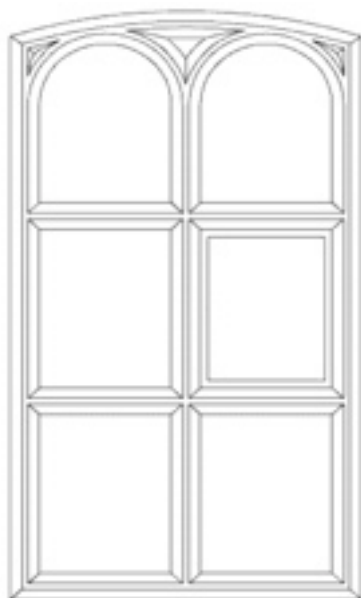

Typ	Höhe A in mm	Höhe C in mm	Breite B in mm	Gewicht in kg	Pulverbe- schichtet	Normal- glas	Isolier- glas	Lüftungs- flügel
<b>Sensby ISO</b>	810	780	450	6,5	lieferbar	lieferbar	lieferbar	lieferbar

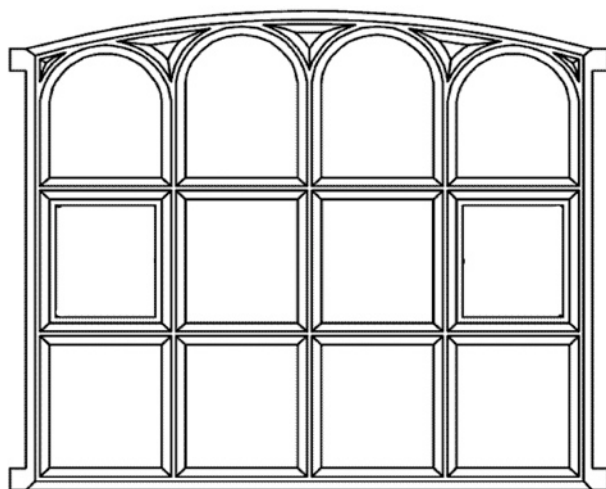

Typ	Höhe A in mm	Höhe C in mm	Breite B in mm	Gewicht in kg	Pulverbe- schichtet	Normal- glas	Isolier- glas	Lüftungs- flügel
<b>Rieseby ISO</b>	810	750	910	11,5	lieferbar	lieferbar	lieferbar	lieferbar



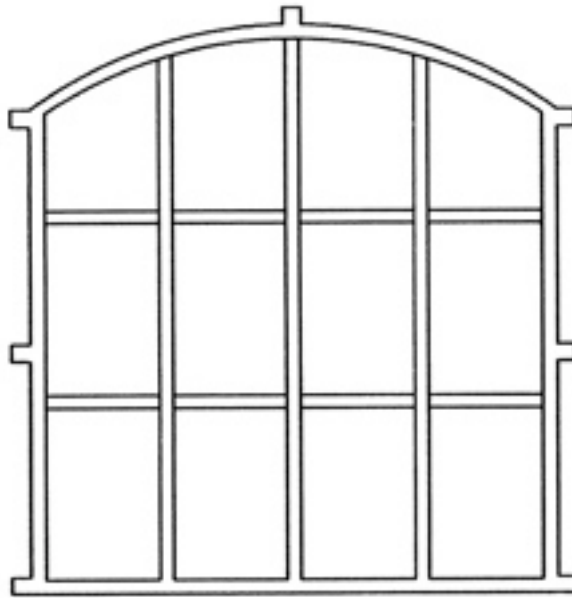

Typ	Höhe A in mm	Höhe C in mm	Breite B in mm	Gewicht in kg	Pulverbe- schichtet	Normal- glas	Isolier- glas	Lüftung- flügel
<b>Gadebusch ISO</b>	1.400	1.210	1.180	14,5	lieferbar	lieferbar	lieferbar	lieferbar
<b>Grambow ISO</b>	1.720	1.475	1.440	17,5	lieferbar	lieferbar	lieferbar	lieferbar

#### Hinweis

Das Flachbogenfenster des Typs *Bunsoh* kann mit einem Lüftungsflügel geliefert werden, der sich über vier Felder erstreckt.

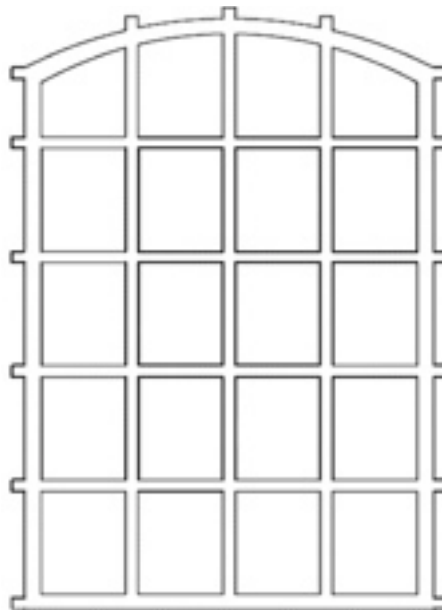

Typ	Höhe A in mm	Höhe C in mm	Breite B in mm	Gewicht in kg	Pulverbe- schichtet	Normal- glas	Isolier- glas	Lüftung- flügel
<b>Bunsoh EG</b>	1.560	1.430	1.000	14,5	lieferbar	lieferbar	lieferbar	lieferbar



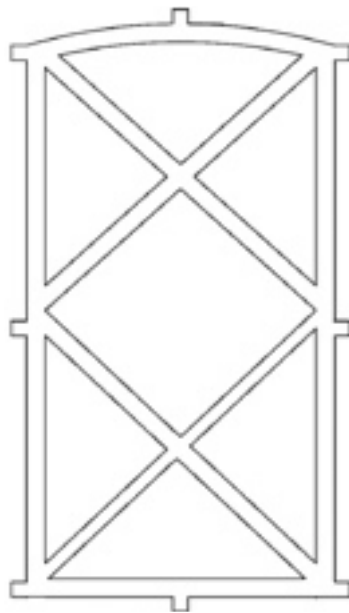

Typ	Höhe A in mm	Höhe C in mm	Breite B in mm	Gewicht in kg	Pulverbe- schichtet	Normal- glas	Isolier- glas	Lüftung- flügel
<b>Schwerin ISO</b>	790	760	410	5,0	lieferbar	lieferbar	lieferbar	lieferbar

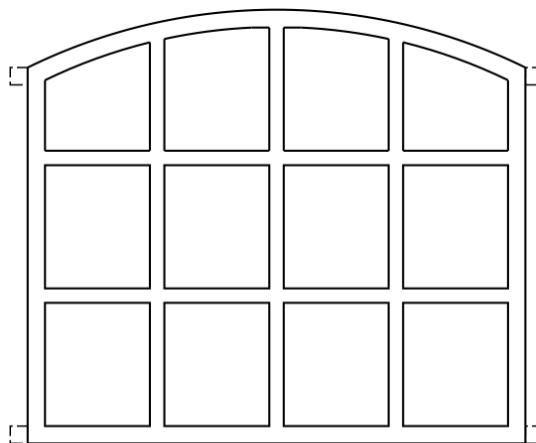

Typ	Höhe A in mm	Höhe C in mm	Breite B in mm	Gewicht in kg	Pulverbe- schichtet	Normal- glas	Isolier- glas	Lüftung- flügel
<b>Erfde EG</b>	750	650	860	3,8	lieferbar	lieferbar	-	lieferbar
<b>Delve EG</b>	905	805	1.000	8,0	lieferbar	lieferbar	-	lieferbar



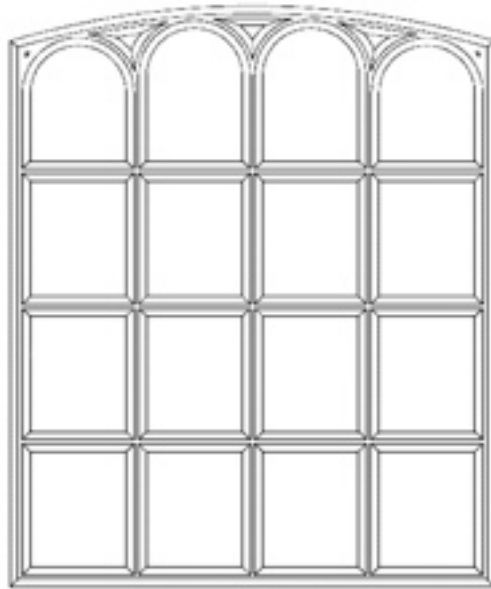

Typ	Höhe A in mm	Höhe C in mm	Breite B in mm	Gewicht in kg	Pulverbe- schichtet	Normal- glas	Isolier- glas	Lüftung- flügel
<b>Fleckeby ISO</b>	1.070	1.010	880	14,0	lieferbar	lieferbar	lieferbar	lieferbar

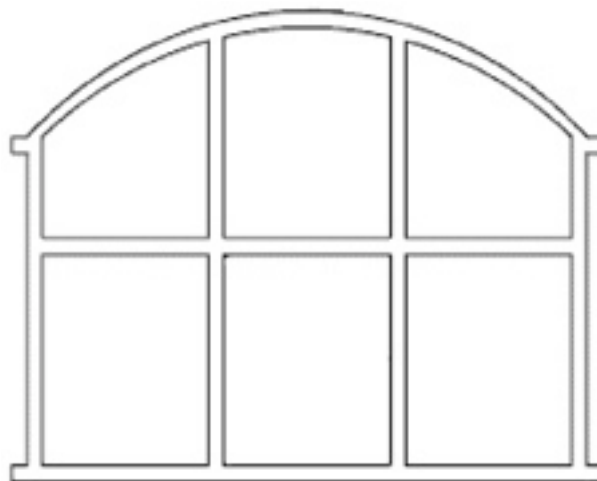

Typ	Höhe A in mm	Höhe C in mm	Breite B in mm	Gewicht in kg	Pulverbe- schichtet	Normal- glas	Isolier- glas	Lüftung- flügel
<b>Bosau ISO</b>	860	630	1.110	7,6	lieferbar	lieferbar	lieferbar	lieferbar



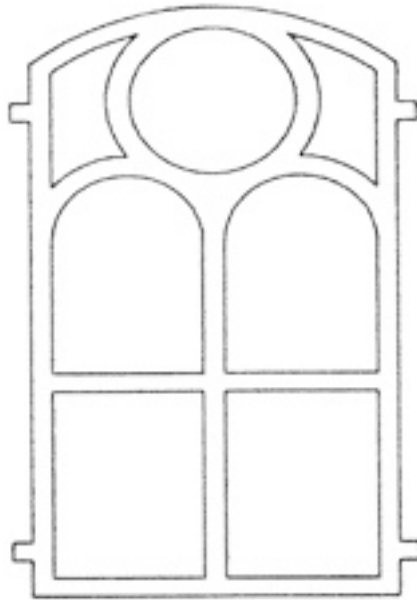

Typ	Höhe A in mm	Höhe C in mm	Breite B in mm	Gewicht in kg	Pulverbe- schichtet	Normal- glas	Isolier- glas	Lüftung- flügel
<b>Itzehoe EG</b>	810	715	450	2,0	lieferbar	lieferbar	-	lieferbar
<b>Itzehoe ISO</b>	830	740	465	4,5	lieferbar	lieferbar	lieferbar	lieferbar

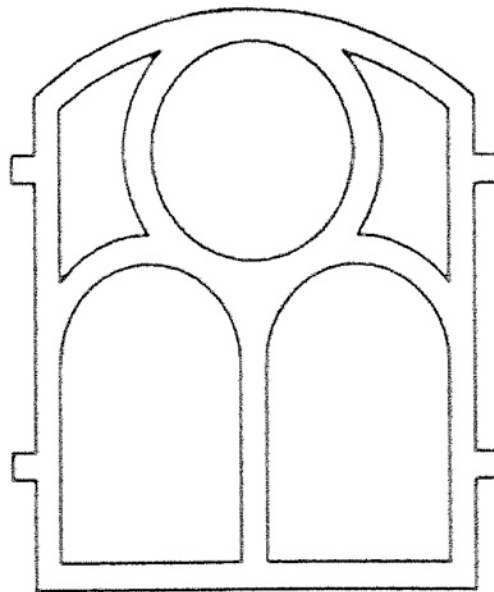

Typ	Höhe A in mm	Höhe C in mm	Breite B in mm	Gewicht in kg	Pulverbe- schichtet	Normal- glas	Isolier- glas	Lüftung- flügel
<b>Heide EG</b>	530	-	440	1,3	lieferbar	lieferbar	-	lieferbar



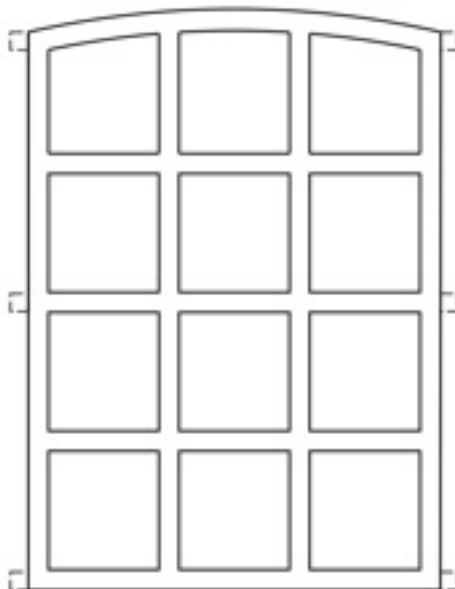

Typ	Höhe A in mm	Höhe C in mm	Breite B in mm	Gewicht in kg	Pulverbe- schichtet	Normal- glas	Isolier- glas	Lüftung- flügel
<b>Westerhever ISO</b>	980	940	695	8,7	lieferbar	lieferbar	lieferbar	lieferbar

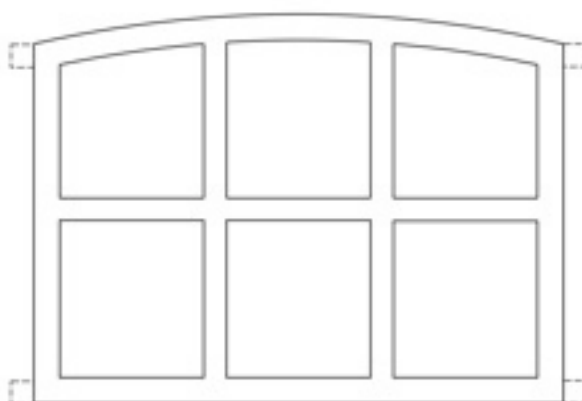

Typ	Höhe A in mm	Höhe C in mm	Breite B in mm	Gewicht in kg	Pulverbe- schichtet	Normal- glas	Isolier- glas	Lüftung- flügel
<b>Osterhever ISO</b>	510	472	695	4,7	lieferbar	lieferbar	lieferbar	lieferbar



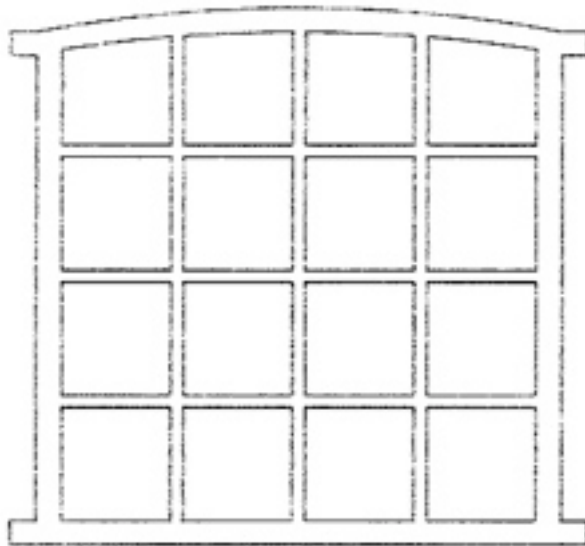

Typ	Höhe A in mm	Höhe C in mm	Breite B in mm	Gewicht in kg	Pulverbe- schichtet	Normal- glas	Isolier- glas	Lüftung- flügel
<b>Gaushorn EG</b>	1.150	1.110	1.010	11,0	lieferbar	lieferbar	-	lieferbar

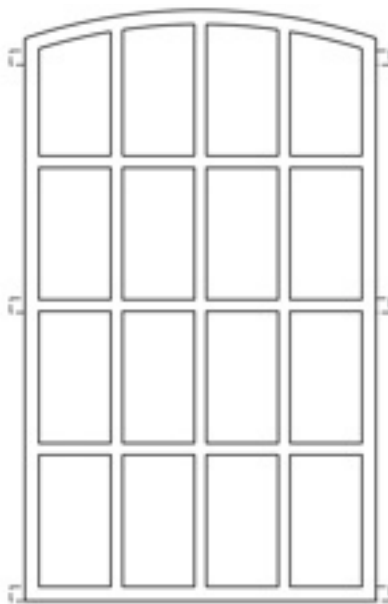

Typ	Höhe A in mm	Höhe C in mm	Breite B in mm	Gewicht in kg	Pulverbe- schichtet	Normal- glas	Isolier- glas	Lüftung- flügel
<b>Arkebek EG</b>	1.255	1.195	745	8,0	lieferbar	lieferbar	-	lieferbar



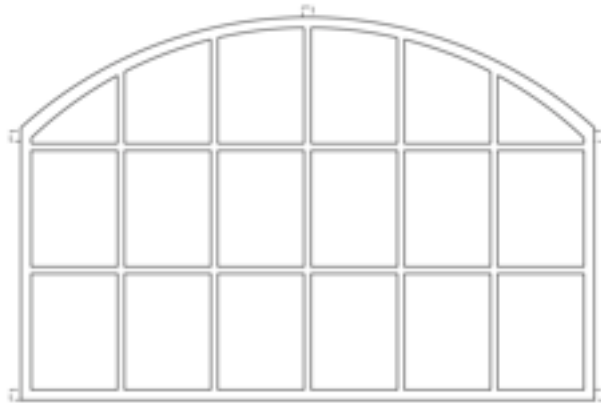

Typ	Höhe A in mm	Höhe C in mm	Breite B in mm	Gewicht in kg	Pulverbe- schichtet	Normal- glas	Isolier- glas	Lüftung- flügel
<b>Archsum EG</b>	1110	790	1655	12,0	lieferbar	lieferbar	-	lieferbar

*Kunstguss-Diele und Galerie Schloss Ricklingen*  
*Horst Marsau*

Im Dorfe 4 • 30826 Garbsen  
 Tel.: +49 5031-75243 • Fax.: +49 5031-74825

info@kunstguss-diele.de  
<http://www.kunstguss-diele.de>





*Kunstguss-Diele und Galerie Schloss Ricklingen*  
*Horst Marsau*

Im Dorfe 4 • 30826 Garbsen

Tel.: +49 5031-75243 • Fax.: +49 5031-74825

info@kunstguss-diele.de

<http://www.kunstguss-diele.de>

*Kunstguss-Diele und Galerie Schloss Ricklingen*  
*Horst Marsau*

**Abschnitt III**

**Rechteckfenster**

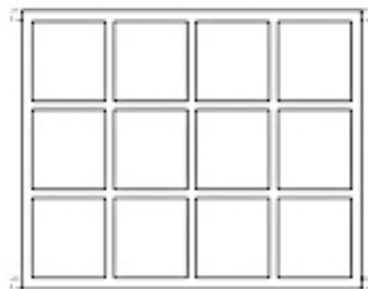

Ihr Lieferant für  
Gussfenster

Gussfenster sind,  
wenn  
pulverbeschichtet,  
**wartungsfrei.**



*Kunstguss-Diele und Galerie Schloss Ricklingen*  
*Horst Marsau*

Im Dorfe 4 • 30826 Garbsen  
Tel.: +49 5031-75243 • Fax.: +49 5031-74825

info@kunstguss-diele.de  
<http://www.kunstguss-diele.de>

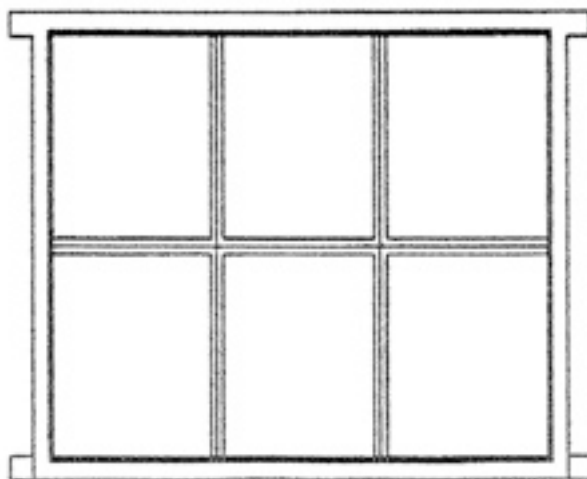

Typ	Höhe A in mm	Breite B in mm	Gewicht in kg	Pulverbe- schichtet	Normal- glas	Isolier- glas	Lüftungs- flügel
<b>Wedel EG</b>	625	740	3,5	lieferbar	lieferbar	-	lieferbar
<b>Quickborn EG</b>	620	820	3,7	lieferbar	lieferbar	-	lieferbar

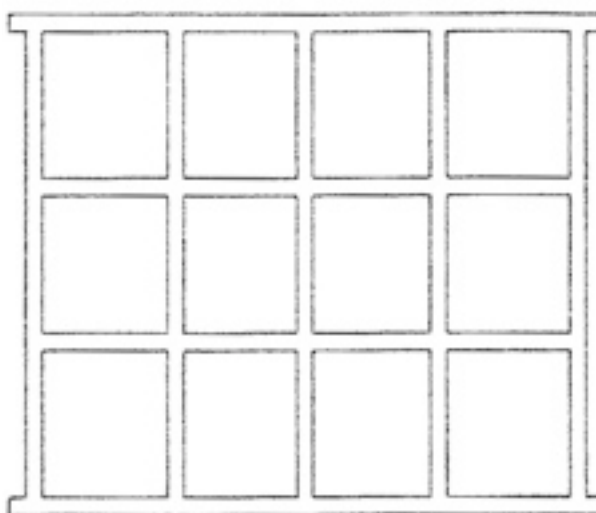

Typ	Höhe A in mm	Breite B in mm	Gewicht in kg	Pulverbe- schichtet	Normal- glas	Isolier- glas	Lüftungs- flügel
<b>Kellinghusen EG</b>	705	860	4,5	lieferbar	lieferbar	-	lieferbar



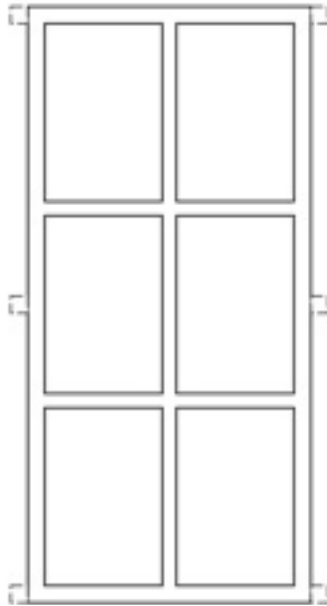

Typ	Höhe A in mm	Breite B in mm	Gewicht in kg	Pulverbe- schichtet	Normal- glas	Isolier- glas	Lüftungs- flügel
<b>Kating ISO</b>	800	600	5,8	lieferbar	lieferbar	lieferbar	lieferbar
<b>Esens EG</b>	1.050	500	4,5	lieferbar	lieferbar	-	lieferbar

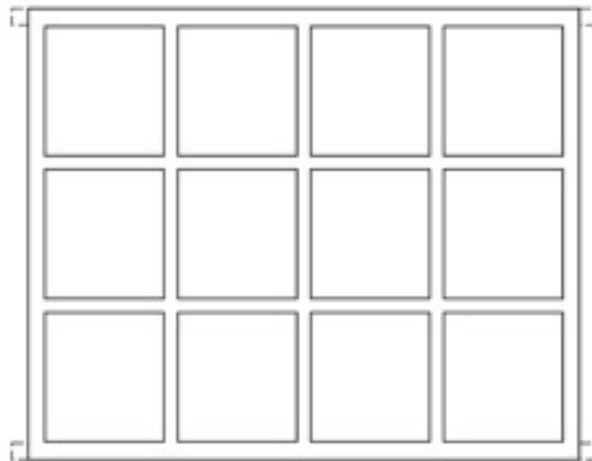

Typ	Höhe A in mm	Breite B in mm	Gewicht in kg	Pulverbe- schichtet	Normal- glas	Isolier- glas	Lüftungs- flügel
<b>Hamdorf EG</b>	820	1.000	7,0	lieferbar	lieferbar	-	lieferbar



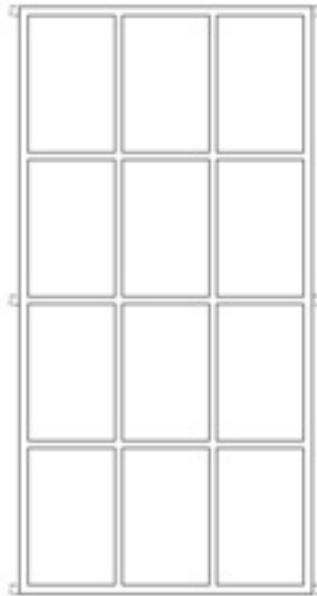

Typ	Höhe A in mm	Breite B in mm	Gewicht in kg	Pulverbeschichtet	Normalglas	Isolierglas	Lüftungsfügel
<b>Mimbach ISO</b>	2.000	1.000	16,0	lieferbar	lieferbar	lieferbar	lieferbar

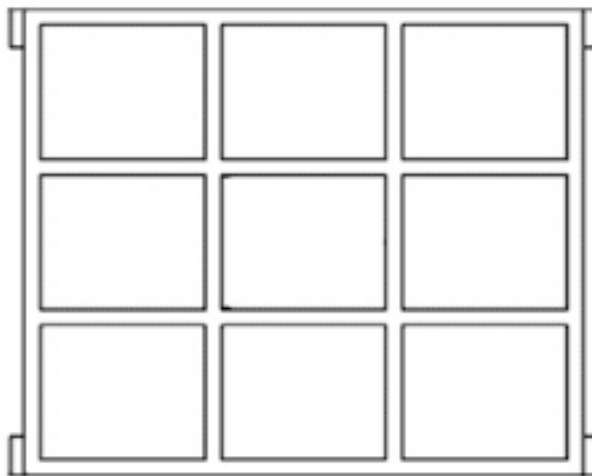

Typ	Höhe A in mm	Breite B in mm	Gewicht in kg	Pulverbeschichtet	Normalglas	Isolierglas	Lüftungsfügel
<b>Lensahn ISO</b>	1.230	1.350	12,0	lieferbar	lieferbar	lieferbar	lieferbar



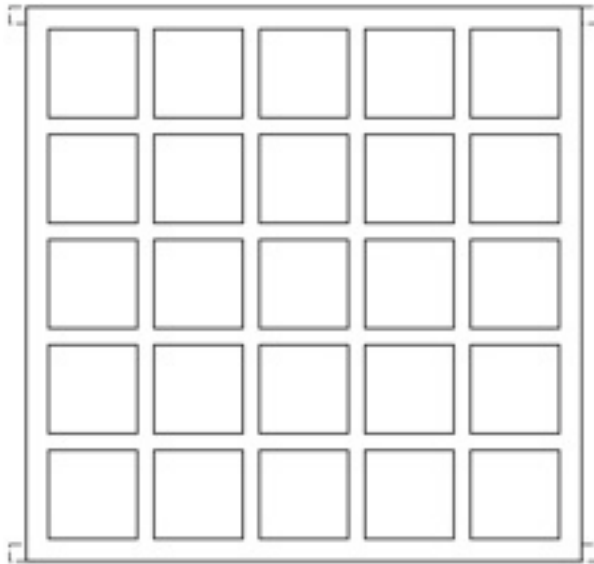

Typ	Höhe A in mm	Breite B in mm	Gewicht in kg	Pulverbe- schichtet	Normal- glas	Isolier- glas	Lüftungs- flügel
<b>Drage EG</b>	1.000	1.000	6,0	lieferbar	lieferbar	-	lieferbar

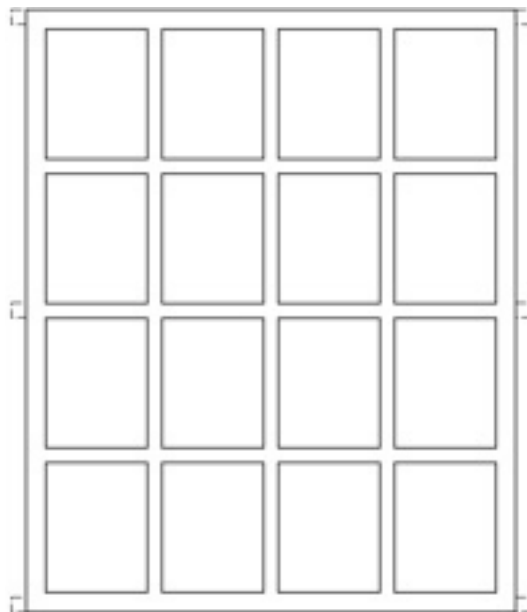

Typ	Höhe A in mm	Breite B in mm	Gewicht in kg	Pulverbe- schichtet	Normal- glas	Isolier- glas	Lüftungs- flügel
<b>Schafstedt EG</b>	1.230	1.000	8,5	lieferbar	lieferbar	-	lieferbar



*Kunstguss-Diele und Galerie Schloss Ricklingen  
Horst Marsau*

**Abschnitt IV**

**Halbrundfenster**

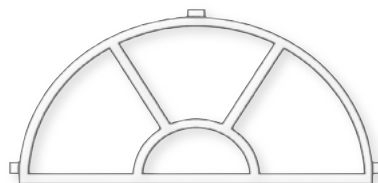

Ihr Lieferant für  
Gussfenster

Gussfenster sind,  
wenn  
pulverbeschichtet,  
**wartungsfrei.**



*Kunstguss-Diele und Galerie Schloss Ricklingen*  
*Horst Marsau*

Im Dorfe 4 • 30826 Garbsen  
Tel.: +49 5031-75243 • Fax.: +49 5031-74825

info@kunstguss-diele.de  
<http://www.kunstguss-diele.de>

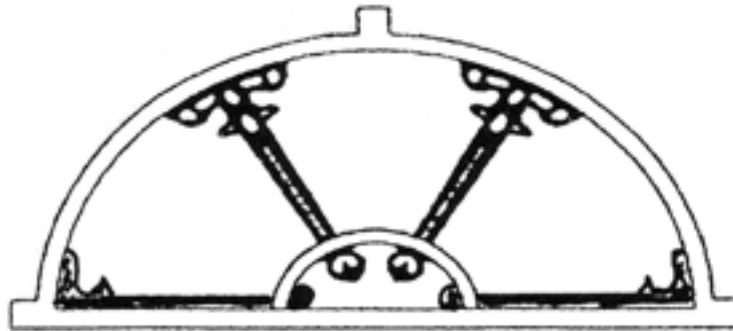

Typ	Höhe A in mm	Breite B in mm	Gewicht in kg	Pulverbe- schichtet	Normal- glas	Isolier- glas	Lüftungs- flügel
<b>List EG</b>	340	685	1,4	lieferbar	lieferbar	-	-
<b>List ISO</b>	335	670	1,5	lieferbar	lieferbar	lieferbar	-

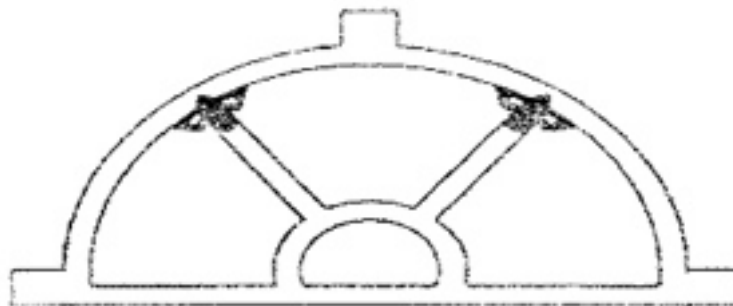

Typ	Höhe A in mm	Breite B in mm	Gewicht in kg	Pulverbe- schichtet	Normal- glas	Isolier- glas	Lüftungs- flügel
<b>Pretz EG</b>	305	515	1,4	lieferbar	lieferbar	-	-



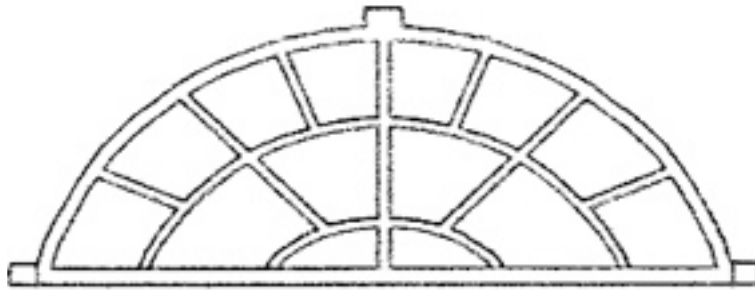

Typ	Höhe A in mm	Breite B in mm	Gewicht in kg	Pulverbe- schichtet	Normal- glas	Isolier- glas	Lüftungs- flügel
<b>Friedrichstadt EG</b>	510	1.400	9,0	lieferbar	lieferbar	-	-

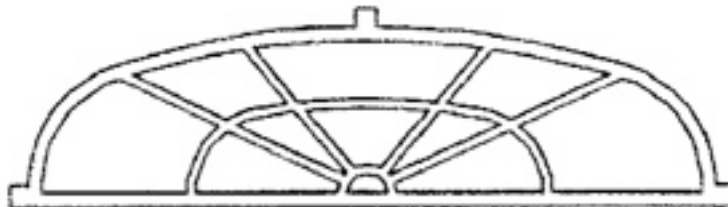

Typ	Höhe A in mm	Breite B in mm	Gewicht in kg	Pulverbe- schichtet	Normal- glas	Isolier- glas	Lüftungs- flügel
<b>Westerland EG</b>	445	1.780	6,8	lieferbar	lieferbar	-	-



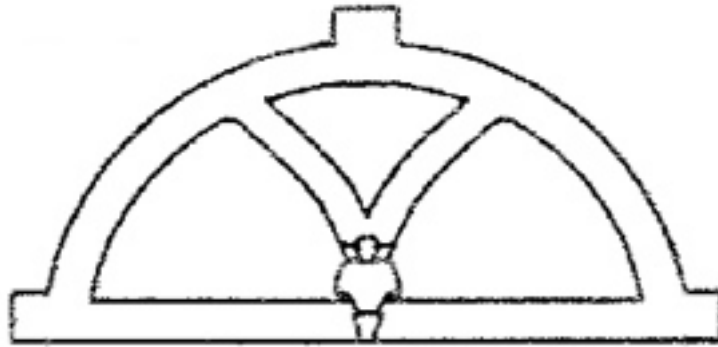

Typ	Höhe A in mm	Breite B in mm	Gewicht in kg	Pulverbe- schichtet	Normal- glas	Isolier- glas	Lüftungs- flügel
<b>Garding EG</b>	215	415	0,7	lieferbar	lieferbar	-	-
<b>Garding ISO</b>	215	415	0,9	lieferbar	lieferbar	lieferbar	-

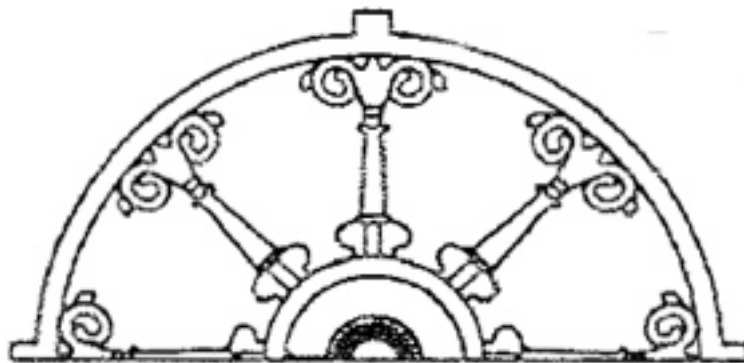

Typ	Höhe A in mm	Breite B in mm	Gewicht in kg	Pulverbe- schichtet	Normal- glas	Isolier- glas	Lüftungs- flügel
<b>Tarp EG</b>	440	840	4,5	lieferbar	lieferbar	-	-



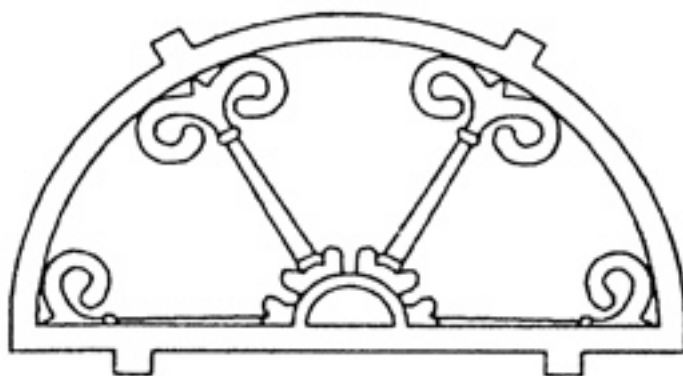

Typ	Höhe A in mm	Breite B in mm	Gewicht in kg	Pulverbe- schichtet	Normal- glas	Isolier- glas	Lüftungs- flügel
<b>Pellworm EG</b>	370	700	2,5	lieferbar	lieferbar	-	-
<b>Pellworm ISO</b>	370	700	3,0	lieferbar	lieferbar	lieferbar	-

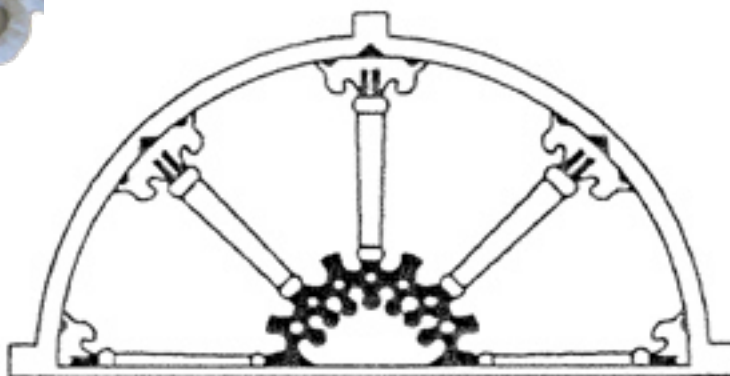

Typ	Höhe A in mm	Breite B in mm	Gewicht in kg	Pulverbe- schichtet	Normal- glas	Isolier- glas	Lüftungs- flügel
<b>Hörnum EG</b>	410	820	2,4	lieferbar	lieferbar	-	-
<b>Hörnum ISO</b>	410	820	2,8	lieferbar	lieferbar	lieferbar	-



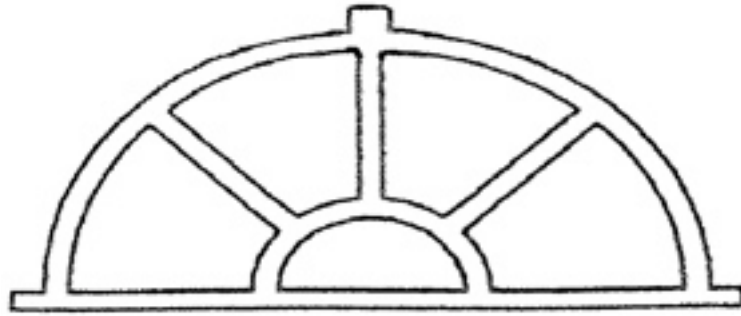

Typ	Höhe A in mm	Breite B in mm	Gewicht in kg	Pulverbe- schichtet	Normal- glas	Isolier- glas	Lüftungs- flügel
<b>Morsum EG</b>	220	420	0,55	lieferbar	lieferbar	-	-
<b>Morsum ISO</b>	220	420	0,55	lieferbar	lieferbar	lieferbar	-
<b>Munkmarsch EG</b>	300	600	1,4	lieferbar	lieferbar	-	-
<b>Munkmarsch ISO</b>	300	595	1,5	lieferbar	lieferbar	lieferbar	-
<b>Wrixum EG</b>	370	720	1,6	lieferbar	lieferbar	-	lieferbar
<b>Niebüll EG</b>	395	780	1,4	lieferbar	lieferbar	-	lieferbar
<b>Niebüll ISO</b>	395	780	3,5	lieferbar	lieferbar	lieferbar	lieferbar
<b>Seeth EG</b>	425	770	3,5	lieferbar	lieferbar	-	lieferbar
<b>Nordstrand EG</b>	450	865	2,4	lieferbar	lieferbar	-	lieferbar
<b>Dellstedt EG</b>	610	1.025	3,5	lieferbar	lieferbar	-	lieferbar



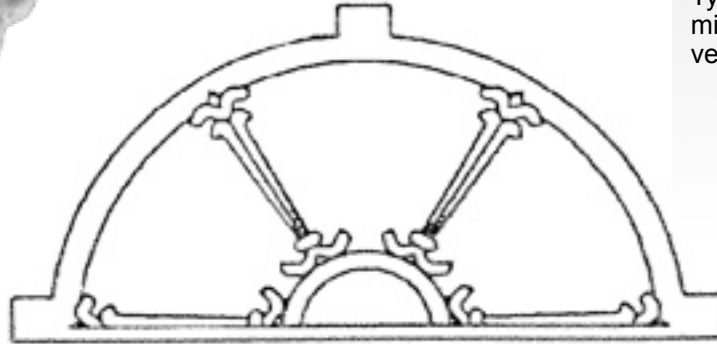

#### Hinweis

Das Halbrundfester des Typs *Eckernförde I ISO* wird mit einer einzelnen Scheibe verglast.

Typ	Höhe A in mm	Breite B in mm	Gewicht in kg	Pulverbeschichtet	Normalglas	Isolierglas	Lüftungsfügel
<b>Eckernförde I ISO</b>	265	540	1,4	lieferbar	lieferbar	lieferbar	lieferbar
<b>Eckernförde I EG</b>	280	550	1,0	lieferbar	lieferbar	-	lieferbar

#### Hinweis

Das Halbrundfester des Typs *Eckernförde II ISO* wird mit einer einzelnen Scheibe verglast.

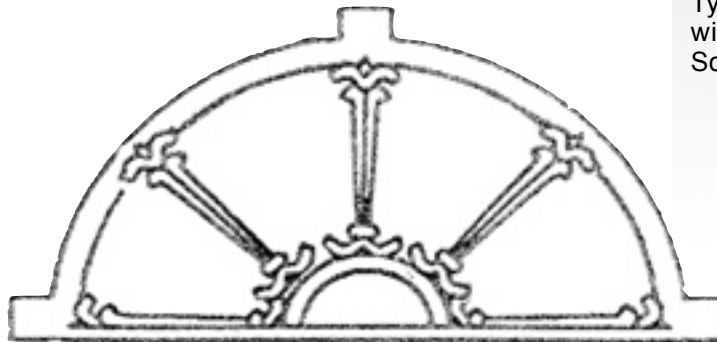

Typ	Höhe A in mm	Breite B in mm	Gewicht in kg	Pulverbeschichtet	Normalglas	Isolierglas	Lüftungsfügel
<b>Eckernförde II ISO</b>	295	585	1,5	lieferbar	lieferbar	lieferbar	lieferbar
<b>Eckernförde II EG</b>	300	595	1,3	lieferbar	lieferbar	-	lieferbar



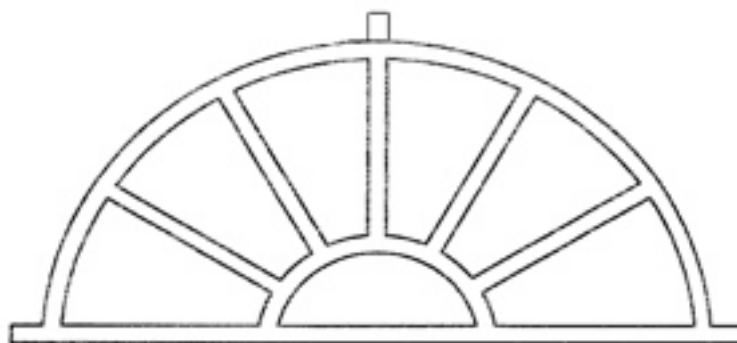

Typ	Höhe A in mm	Breite B in mm	Gewicht in kg	Pulverbe- schichtet	Normal- glas	Isolier- glas	Lüftungs- flügel
<b>Haselund EG</b>	520	1.055	3,6	lieferbar	lieferbar	-	-

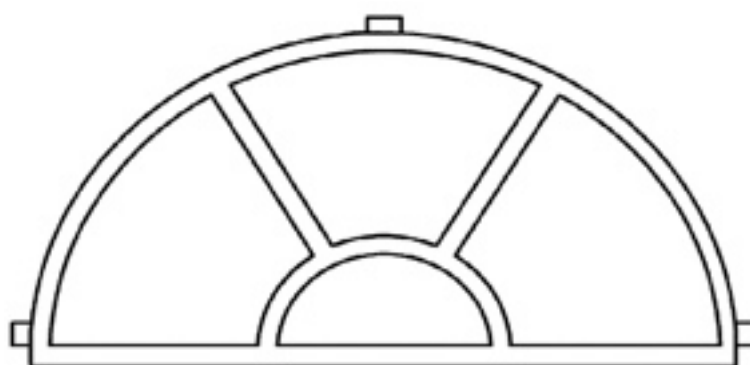

Typ	Höhe A in mm	Breite B in mm	Gewicht in kg	Pulverbe- schichtet	Normal- glas	Isolier- glas	Lüftungs- flügel
<b>Wittdün EG</b>	250	495	1,8	lieferbar	lieferbar	-	lieferbar
<b>Leck EG</b>	275	550	2,0	lieferbar	lieferbar	-	lieferbar





*Kunstguss-Diele und Galerie Schloss Ricklingen*  
*Horst Marsau*

Im Dorfe 4 • 30826 Garbsen

Tel.: +49 5031-75243 • Fax.: +49 5031-74825

info@kunstguss-diele.de

<http://www.kunstguss-diele.de>

*Kunstguss-Diele und Galerie Schloss Ricklingen  
Horst Marsau*

**Abschnitt V**

**Rundfenster**

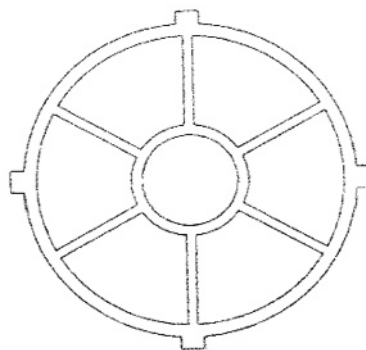

# Ihr Lieferant für Gussfenster

Gussfenster sind,  
wenn  
pulverbeschichtet,  
**wartungsfrei.**



*Kunstguss-Diele und Galerie Schloss Ricklingen*  
*Horst Marsau*

Im Dorfe 4 • 30826 Garbsen  
Tel.: +49 5031-75243 • Fax.: +49 5031-74825

info@kunstguss-diele.de  
<http://www.kunstguss-diele.de>

### Hinweis

Das Rundfester des Typs *Marne ISO* wird mit einer einzelnen Scheibe verglast.

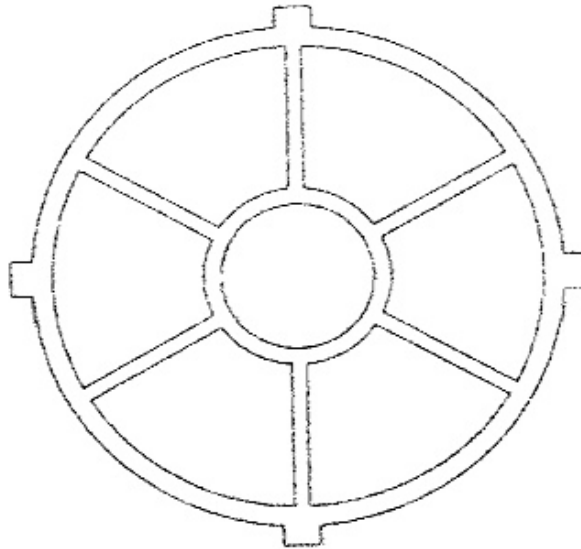

Typ	∅ in mm	Gewicht in kg	Pulverbe- schichtet	Normal- glas	Isolier- glas	Lüftungs- flügel
<b>Marne EG</b>	580	2,5	lieferbar	lieferbar	-	lieferbar
<b>Marne ISO</b>	580	3,0	lieferbar	lieferbar	lieferbar	-
<b>Büsum EG</b>	685	2,8	lieferbar	lieferbar	-	lieferbar

### Hinweis

Das Rundfester des Typs *Husum ISO* wird mit einer einzelnen Scheibe verglast.

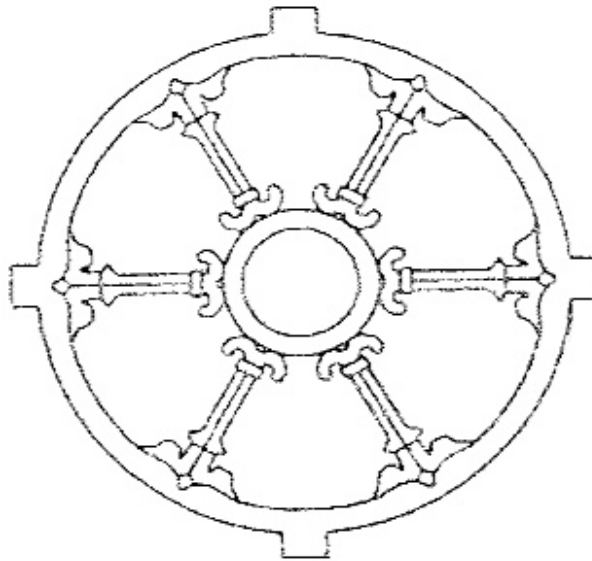

Typ	∅ in mm	Gewicht in kg	Pulverbe- schichtet	Normal- glas	Isolier- glas	Lüftungs- flügel
<b>Husum EG</b>	550	2,4	lieferbar	lieferbar	-	lieferbar
<b>Husum ISO</b>	550	2,5	lieferbar	lieferbar	lieferbar	-



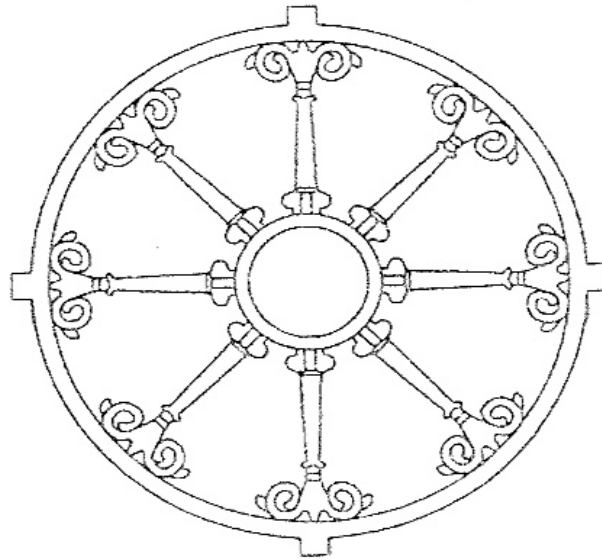

Typ	Ø in mm	Gewicht in kg	Pulverbe- schichtet	Normal- glas	Isolier- glas	Lüftungs- flügel
<b>Kiel EG</b>	840	5,1	lieferbar	lieferbar	-	-

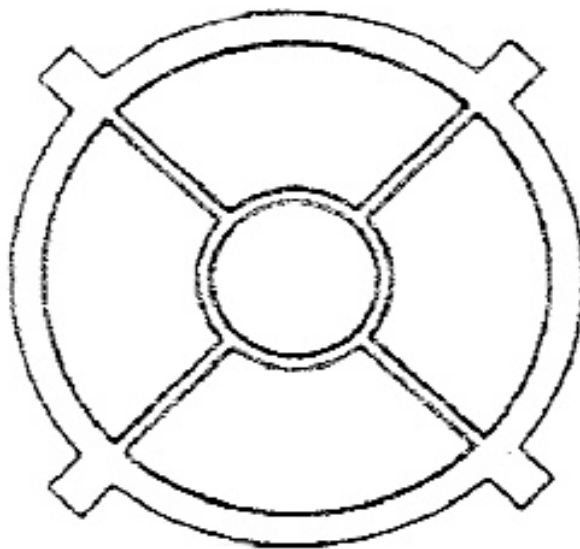

#### Hinweis

Das Rundfester des Typs *Nieblum ISO* wird mit einer einzelnen Scheibe verglast.

Typ	Ø in mm	Gewicht in kg	Pulverbe- schichtet	Normal- glas	Isolier- glas	Lüftungs- flügel
<b>Nieblum EG</b>	390	1,2	lieferbar	lieferbar	-	-
<b>Nieblum ISO</b>	390	1,65	lieferbar	lieferbar	lieferbar	-



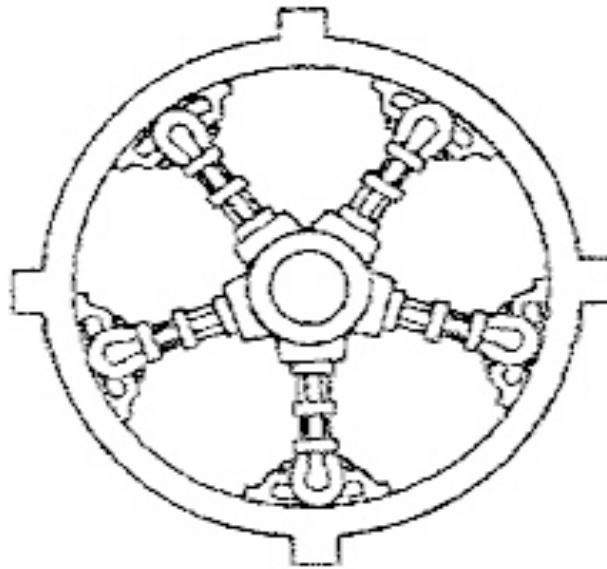

Typ	Ø in mm	Gewicht in kg	Pulverbe- schichtet	Normal- glas	Isolier- glas	Lüftungs- flügel
<b>Plön EG</b>	400	1,2	lieferbar	lieferbar	-	-

#### Hinweis

Das Rundfester des Typs *Schleswig ISO* wird mit einer einzelnen Scheibe verglast.

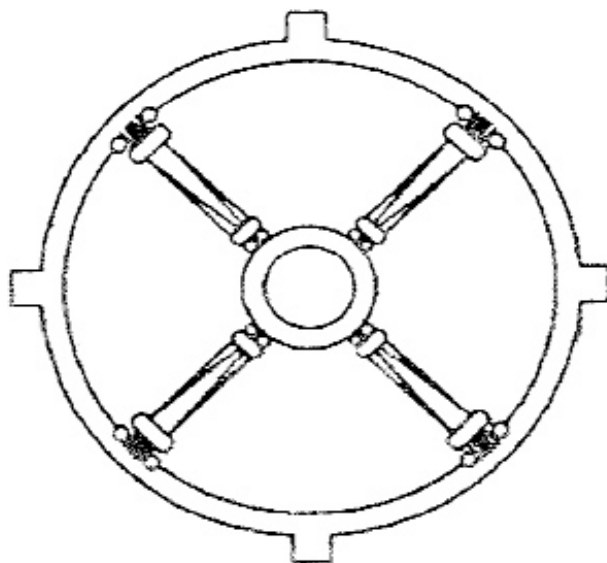

Typ	Ø in mm	Gewicht in kg	Pulverbe- schichtet	Normal- glas	Isolier- glas	Lüftungs- flügel
<b>Schleswig EG</b>	440	1,1	lieferbar	lieferbar	-	lieferbar
<b>Schleswig ISO</b>	440	1,2	lieferbar	lieferbar	lieferbar	-



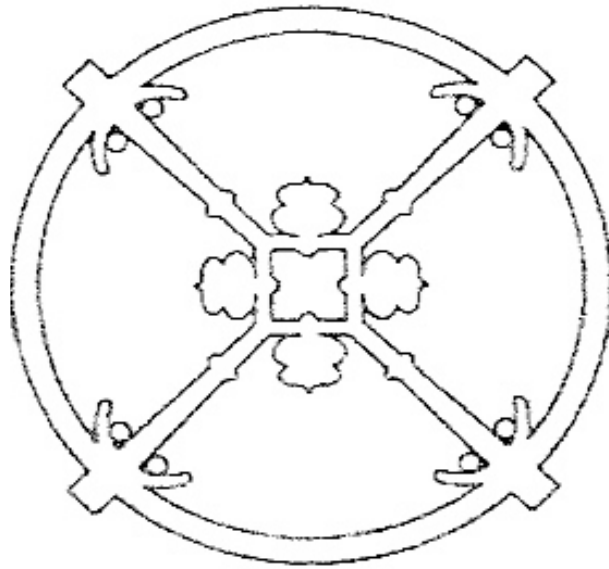

#### Hinweis

Das Rundfester des Typs *Tönning ISO* wird mit einer einzelnen Scheibe verglast.

Typ	Ø in mm	Gewicht in kg	Pulverbe- schichtet	Normal- glas	Isolier- glas	Lüftung- flügel
<b>Tönning EG</b>	565	2,3	lieferbar	lieferbar	-	-
<b>Tönning ISO</b>	560	2,8	lieferbar	lieferbar	lieferbar	-

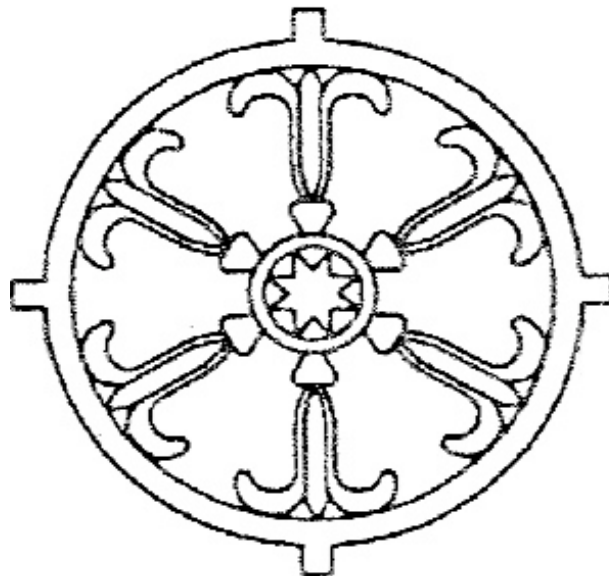

#### Hinweis

Das Rundfester des Typs *Wyk ISO* wird mit einer einzelnen Scheibe verglast.

Typ	Ø in mm	Gewicht in kg	Pulverbe- schichtet	Normal- glas	Isolier- glas	Lüftung- flügel
<b>Wyk EG</b>	390	1,9	lieferbar	lieferbar	-	-
<b>Wyk ISO</b>	390	2,0	lieferbar	lieferbar	lieferbar	-



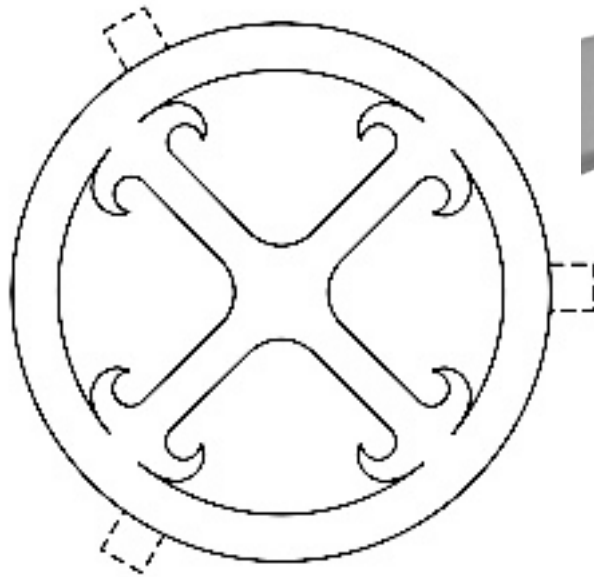

Typ	Ø in mm	Gewicht in kg	Pulverbe- schichtet	Normal- glas	Isolier- glas	Lüftungs- flügel
<b>Amrum EG</b>	345	1,4	lieferbar	lieferbar	-	-

#### Hinweis

Das Rundfenster des Typs *Hooge ISO* wird mit einer einzelnen Scheibe verglast.

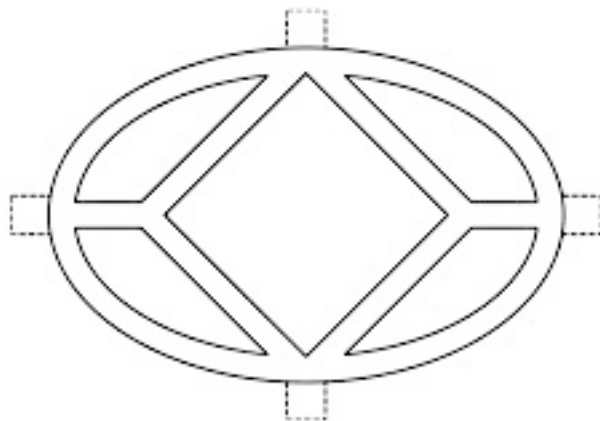

Typ	Höhe A in mm	Breite B in mm	Gewicht in kg	Pulverbe- schichtet	Normal- glas	Isolier- glas	Lüftungs- flügel
<b>Hooge ISO</b>	400	260	1,3	lieferbar	lieferbar	lieferbar	-



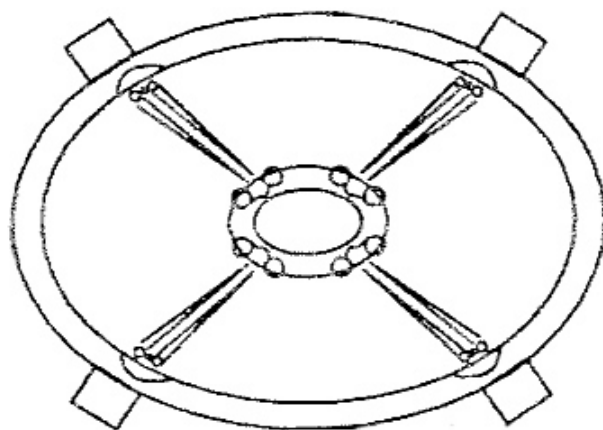

### Hinweis

Das Rundfester des Typs *Wilster ISO* wird mit einer einzelnen Scheibe verglast.

Typ	Höhe A in mm	Breite B in mm	Gewicht in kg	Pulverbe- schichtet	Normal- glas	Isolier- glas	Lüftungs- flügel
<b>Wilster EG</b>	450	325	1,0	lieferbar	lieferbar	-	-
<b>Wilster ISO</b>	445	320	1,2	lieferbar	lieferbar	lieferbar	-



Typ	∅ in mm	Gewicht in kg	Pulverbe- schichtet	Normal- glas	Isolier- glas	Lüftungs- flügel
<b>Hude EG</b>	475	2,3	lieferbar	lieferbar	-	-

